

# Möbel LETZ

*Finden und Wohlfühlen*



## Typenplan

MR 4010 von Musterring - Polsterstuhl in Oliv

### **Wichtiger Hinweis für Sie**

Etwaige Hinweise des Herstellers in dieser Produktinformation, die sich auf die Gewährleistung beziehen, haben für Sie keinerlei Bindungswirkung und können von Ihnen ignoriert werden. Ihre gesetzlichen Gewährleistungsrechte als Verbraucher uns gegenüber, als Ihrem Verkäufer, werden dadurch in keiner Weise berührt oder eingeschränkt. Sie können sich wegen aller Mängel jederzeit an uns wenden. Darüber hinaus gehende Herstellergarantien bleiben

Möbel Letz GmbH  
Am Gewerbepark 11  
06895 Zahna-Elster

Tel.: 035383 - 6018 50

Fax.: 035383 - 6018 17

# Musterring

MR 4010



■ Produktveränderungen und Qualitätsverbesserungen im Sinne des technischen Fortschrittes oder zum Erhalt der Lieferfähigkeit (Form/Farbe/Funktion usw.) bzw. die Korrektur von irrtümlichen Angaben behalten wir uns vor.





# Musterring

dein Partner für ein Zuhause,  
das so einzigartig ist wie du selbst

Für alle größeren Programme sind Prospekte erhältlich, für komplexe Programme hält Musterring detaillierte Montageanleitungen bereit. Auch der Blick ins Internet lohnt sich: Unter [www.musterring.com](http://www.musterring.com) findet sich eine Fülle an hilfreichen Informationen.



### Unser Service

Wir wollen, dass dein Zuhause perfekt wird. Deshalb sind wir am Servicetelefon und an 550 Standorten weltweit für dich da. Und unser CAD-Planungsservice hilft dir gern bei deiner Wunschrichtung.



### Unsere Nachhaltigkeit

Wir übernehmen Verantwortung: für dich, für uns, für unseren Planeten. Deshalb setzen wir auf ressourceneffiziente Produktionsmethoden ohne lange Lieferketten und Lagerhaltung.

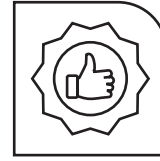

### Unsere Qualität

Wer sich einmal sein Lieblings-Zuhause eingerichtet hat, der möchte es möglichst lang genießen. Hier kommt unsere Leidenschaft für Qualität ins Spiel: Wir prüfen unsere Produkte ausgiebig, bevor wir sie dir anbieten. Das verbrieft wir mit dem Musterring Garantiezertifikat und einer Garantie von 5 Jahren.



### Deine Individualität

Wir finden, ein Zuhause sollte man ganz nach seinen Vorstellungen gestalten können. Dafür steht dir bei uns eine ganze Welt an Farben, Formen und Materialien zur Verfügung. Werde zum Designer deines eigenen Wohn-Ichs.



### Deine Möbelpflege

Wir möchten, dass du lange Freude an deinen Möbeln hast. Deshalb halten wir unter [www.musterring-care.com](http://www.musterring-care.com) eine große Auswahl an Pflegemitteln bereit – alle dermatologisch getestet und gesundheitlich unbedenklich.

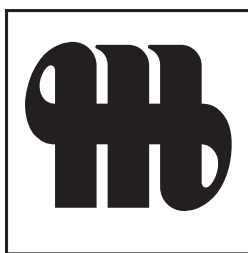

**Musterring**



## Programmbesonderheiten, Programminformationen



### Programmübersicht

■ Vorschläge	Seite 9
■ 4011-..., Stühle	Seite 10
■ 4011-..., Bar-/Tresenstuhl	Seite 11
■ 4012-..., Stühle	Seite 12
■ 4012-..., Bar-/Tresenstuhl	Seite 13
■ 4111-..., Einzelbank ohne Rücken	Seite 14
■ 4111-..., Einzelbank mit Rücken	Seite 16
■ 4111-..., Einzelbank mit Rücken inkl. Armlehnen	Seite 18
■ 4111-..., Anreihenelemente mit Rücken	Seite 20
■ 4111-..., Anreihenelemente mit Rücken inkl. einer Armlehne	Seite 24
■ 4111-..., Eckelemente mit Rücken	Seite 28
■ 4111-..., Eckelemente mit Rücken inkl. einer Armlehne	Seite 30
■ 4111-..., Bar-/Tresenbank	Seite 32
■ 4111-..., Kissen	Seite 34
■ 4112-..., Einzelbank ohne Rücken	Seite 36
■ 4112-..., Einzelbank mit Rücken	Seite 38
■ 4112-..., Einzelbank mit Rücken inkl. Armlehnen	Seite 40
■ 4112-..., Anreihenelemente mit Rücken	Seite 42
■ 4112-..., Anreihenelemente mit Rücken inkl. einer Armlehne	Seite 46
■ 4112-..., Eckelemente mit Rücken	Seite 50
■ 4112-..., Eckelemente mit Rücken inkl. einer Armlehne	Seite 52
■ 4112-..., Bar-/Tresenbank	Seite 54
■ 4112-..., Kissen	Seite 56
■ 4113-..., Einzelbank ohne Rücken	Seite 58
■ 4113-..., Einzelbank mit Rücken	Seite 60
■ 4113-..., Einzelbank mit Rücken inkl. Armlehnen	Seite 62
■ 4113-..., Anreihenelemente mit Rücken	Seite 64
■ 4113-..., Anreihenelemente mit Rücken inkl. einer Armlehne	Seite 68
■ 4113-..., Eckelemente mit Rücken	Seite 72
■ 4113-..., Eckelemente mit Rücken inkl. einer Armlehne	Seite 74
■ 4113-..., Bar-/Tresenbank	Seite 76
■ 4113-..., Kissen	Seite 78
■ Zusammenstellungen	Seite 80

## Programmbesonderheiten, Programminformationen

### Gestellauswahl für Stühle 4011-... und 4012-... (Standard)



**Nr. 990** (4011-...)  
**Nr. 1095** (4012-...)

Metallgestell,  
Kufe in  
schwarz matt

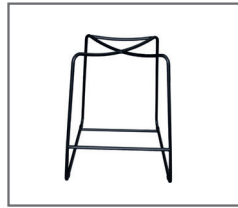

**Nr. 1170** (4011-...)  
**Nr. 1113** (4012-...)

Metallgestell,  
Kufe in  
schwarz matt  
(nur für Tresenstuhl)



**Nr. 1069** (4011-...)  
**Nr. 1073** (4012-...)

Metallgestell,  
Kufe in  
schwarz matt  
(nur für Barstuhl)

#### **Achtung:**

Wird bei der Bestellung kein Gestell angegeben, so wird das Standardgestell geliefert.

### Gestellauswahl für Stühle 4011-... und 4012-...



**Nr. 993** (4011-...)  
**Nr. 1097** (4012-...)

Holzgestell,  
Vierfuß in  
Eiche geölt



**Nr. 991**  
(4011-... oder 4012-...)

Metallgestell,  
360° drehbar,  
Spinnenfuß in  
schwarz matt



**Nr. 1016**  
(4011-... oder 4012-...)

Metallgestell,  
360° drehbar,  
Spinnenfuß in  
schwarz matt



**Nr. 1071**  
(4011-... oder 4012-...)

Metallgestell,  
360° drehbar,  
Viersternfuß in  
schwarz matt



**Nr. 994**  
(4011-... oder 4012-...)

Holzgestell,  
360° drehbar,  
Spinnenfuß in  
Eiche geölt

### Sonstiges für 4011-... und 4012-...



**Filzgleiter**



**Griff, Lederschlaufe**

nur in schwarz matt

Achtung:  
nicht nachrüstbar!

---

 Programm Besonderheiten, Programminformationen
 

---

**Gestellauswahl für Bänke 4111-..., 4112-... und 4113-...**

**Nr. 1089 \***  
**Nr. 208 \*\***

 Metallgestell in  
 schwarz matt

(Standard)

**Nr. 1091 \***  
**Nr. 1070 \*\***

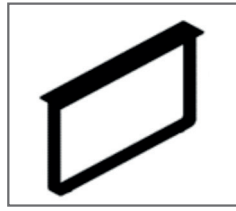
 Metallgestell in  
 schwarz matt

**Nr. 1147 \***  
**Nr. 1134 \*\***

 Metallgestell in  
 schwarz matt

**Nr. 1149 \***  
**Nr. 1148 \*\***

 Metallgestell in  
 schwarz matt

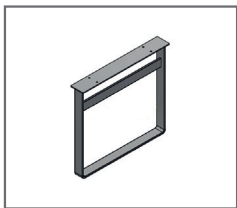
**Nr. 1090 \***  
**Nr. 1001 \*\***

 Holzgestell in  
 Eiche geölt

**Nr. 1176**  
 Metallgestell in  
 schwarz matt

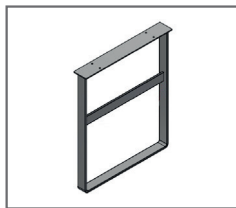
(nur für Tresenbank)

**Nr. 1175**  
 Metallgestell in  
 schwarz matt

(nur für Barbank)

- \* Für alle Einzelbänke ohne Rücken
- \*\* Für alle Bänke/Elemente mit Rücken,  
sowie ohne/mit Armlehnen

 Die Gestelle sind standardmäßig mit  
 Filzgleiter ausgestattet,

**Achtung:**

 Wird bei der Bestellung kein Gestell  
 angegeben, so wird das Standardgestell geliefert.

---

**Armlehnenauswahl für Bänke 4111-... und 4113-...**

**Armlehne 1**  
 (4111-... und 4113-...)

 Breite 9 cm,  
 Höhe 69 cm,  
 Stellmaß 7 cm

**Armlehne 2**  
 (4111-... und 4113-...)

 Breite 9 cm,  
 Höhe 85 cm,  
 Stellmaß 7 cm

**Achtung:** Bei der Bestellung **muss** eine Armlehnenauswahl angegeben werden!
 

---

**Armlehnen für Bänke 4112-...**

**Armlehne 1**

 Breite 9 cm,  
 Höhe 75 cm,  
 Stellmaß 6 cm
 

---

Programmbesonderheiten, Programminformationen

Nahtauswahl für Bänke 4111-...



**Kappnaht**  
im Bezug der Bank  
(Standard)



**Keder**  
im Bezug Easy Care  
(bei BI-COLOR nicht  
möglich)

**Achtung:**

Wird bei der Bestellung keine Naht angegeben, so wird die Standardnaht geliefert.

Sonstiges für 4111-..., 4112 und 4113-...

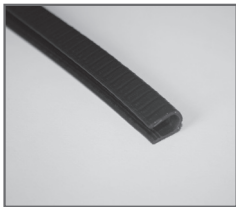

**Kantenschutz (für Querstrebe Gestell)**

nur für Bar/Tresenbänke



■ **UNI**

Kompletter Sitz und komplette Rückenlehne sind in einer Leder- bzw. Stoffausführung möglich.

■ **BI-COLOR**

Sitzfläche (innen) und Rückenlehne (außen) sind in unterschiedlichen Leder- bzw. Stoffausführungen möglich. Die Farbe der Naht ist immer in der Ausführung der Sitzfläche (innen).

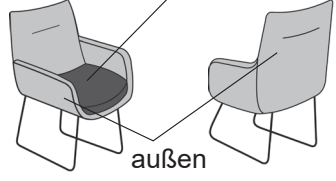
Bei der Bestellung ist immer zuerst der Stoff für Außen und dann der Stoff für Innen anzugeben.

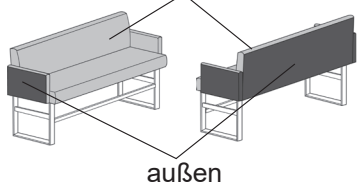
UNI		BI-COLOR	
	<p>für Stühle:</p> <ul style="list-style-type: none"> <li>■ 4011-...</li> <li>■ 4012-...</li> </ul>	 <p>innen außen</p>	<p>für Stühle:</p> <ul style="list-style-type: none"> <li>■ 4011-...</li> </ul>
 <p>Linke Abb. zeigt Bank mit zusätzlichen Kissen.</p>	<p>für Bänke:</p> <ul style="list-style-type: none"> <li>■ 4111-...</li> <li>■ 4112-...</li> <li>■ 4113-...</li> </ul>	 <p>innen außen</p>	<p>für Bänke:</p> <ul style="list-style-type: none"> <li>■ 4111-... nicht möglich bei Einzelbänken ohne Rücken</li> <li>■ 4113-... nicht möglich bei Einzelbänken ohne Rücken</li> </ul>

---

## Programmbesonderheiten, Programminformationen

---

### ■ **Belastbarkeit**

Die Belastbarkeit liegt für die Stühle bei max. 120 kg. Bei den Bänken ist diese für die erste Sitzeinheit max. 120 kg, während jede weitere volle Sitzeinheit bis max. 75 kg tragen kann.

Beispiel: Bank 3-sitzig = 3 Sitzeinheiten = 120 kg + 75 kg + 75 kg = 270 kg.

### ■ **Ziernähte**

Die oben genannten Bezüge werden mit einer einfachen Schließnaht genäht und lassen sich nicht mit Ziernähten (wie z. B. Kappnaht, 2-Nadel-Naht, Kontrastnaht, etc) versehen.

Somit unterscheidet sich das Nahtbild der oben genannten Bezüge ggf. von dem bei anderen Bezügen!

### ■ **Verarbeitung von Leder und Stoff**

Die Nahtverteilung kann bei Stoff- oder Lederverarbeitung unterschiedlich ausfallen.

Die Verarbeitung von Zier-, Kapp- oder Doppelnähten kann in der Stoff- oder Lederausführung unterschiedlich ausfallen. Die Abzeichnung bei Steppmatten und Kissen sind design- oder konstruktionsbedingt.

### ■ **Dekostoff**

Der Dekostoff 4/10 ist nur für alle Kissen lieferbar und wird nicht im Rapport verarbeitet.

### ■ **Polsterung für 4011-..., 4111-..., 4112-... und 4113-...**

Ein weicher, lockerer Polsteraufbau, bei dem eine modellbedingte oder gestalterisch gewünschte Wellenbildung der Bezugsmaterialien sowie Sitzabdrücke warentypisch sind. Die Polsterung wird sich der Körperform anpassen bzw. Sitzfestigkeit leicht nachlassen. Geringfügige und konstruktionsbedingte Unterschiede in der Sitzhärte bei den Anbauelementen sind daher kein Beanstandungsgrund.

### ■ **Polsterung für 4012**

Ein besonders legerer Polsteraufbau zeichnet sich durch eine sehr weiche/softige Oberfläche aus. Das Bezugsmaterial zeigt im Neuzustand eine ausgeprägte Wellenbildung, dass design- und konstruktionsbedingt gewollt ist. Die Polsterung wird sich der Körperform anpassen bzw. Sitzfestigkeit leicht nachlassen. Geringfügige und konstruktionsbedingte Unterschiede in der Sitzhärte bei den Anbauelementen sind daher kein Beanstandungsgrund.

### ■ **Wellenbildung**

Unter Einfluss von Körperwärme in Verbindung mit Körperdruck und Körperfeuchtigkeit kann sich das Bezugsmaterial mehr oder minder dehnen und dadurch Wellen bilden. Wellen, welche durch die Dehnungseigenschaften der verwendeten Stoffe, Leder oder aufgrund großer Polsterflächen entstehen, stellen keinen Sachmangel dar.

Es handelt sich um einen natürlichen Vorgang.

### ■ **Die warentypischen Produkteigenschaften sowie wichtige Hinweise zum Schutz deiner Fußböden entnehme bitte der Gebrauchs- und Pflegeanweisung ([www.musterring.com](http://www.musterring.com)). Für nutzungsbedingte Eindrücke oder Abriebspuren auf empfindlichen Böden wird keine Haftung übernommen.**

---

### **Empfohlene Pflegesets ([www.musterring-care.com](http://www.musterring-care.com)):**

#### ■ Stoffe: [alle Bezugstoffe](#)

#### ■ **3001** Textil- und Microfaser-Pflegeset







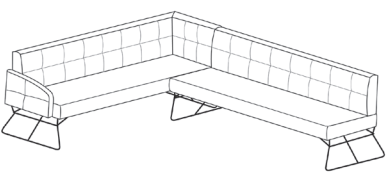

#### ■ Leder: [alle Leder](#)

#### ■ **1001** Neuleder-Pflegeset 0-2 Jahre

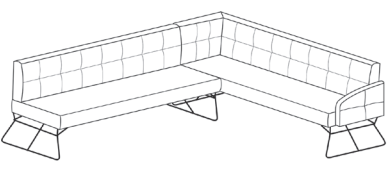

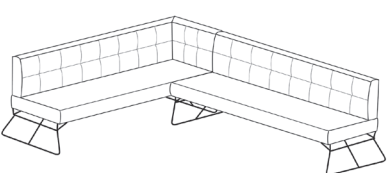
#### ■ **1002** Leder-Pflegeset mit UV-Schutz ab 2 Jahre

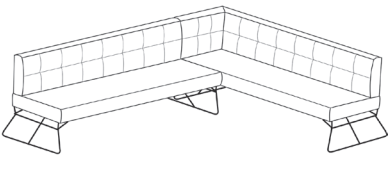
---

## Vorschläge

	Best.Nr. / Maße Beschreibung	
	<p><b>VORSCHLAG 1A</b> <b>4112-90421</b> bestehend aus:</p> <ul style="list-style-type: none"> <li>■ 4112-85974, Eckelement mit Rücken inkl. einer Armlehne links, SR 110</li> <li>■ 4112-85918, Anreihelement 2-sitzig, medium, rechts mit Rücken</li> </ul> <p>Gestellauswahl siehe Seite 6 ca. H 85, SH 50, T 69, ST 48 cm Schenkelmaß ca. 185 x 232 cm</p> <p><b>Gegen Aufpreis:</b> 2 x Holzgestell 1001, Holzkufe in Eiche geölt pro Element</p>	
	<p><b>VORSCHLAG 1B</b> <b>4112-90422</b> bestehend aus:</p> <ul style="list-style-type: none"> <li>■ 4112-85917, Anreihelement 2-sitzig, medium, links mit Rücken</li> <li>■ 4112-85975, Eckelement mit Rücken inkl. einer Armlehne rechts, SR 110</li> </ul> <p>Gestellauswahl siehe Seite 6 ca. H 85, SH 50, T 69, ST 48 cm Schenkelmaß ca. 232 x 185 cm</p> <p><b>Gegen Aufpreis:</b> 2 x Holzgestell 1001, Holzkufe in Eiche geölt pro Element</p>	
	<p><b>VORSCHLAG 2A</b> <b>4112-90419</b> bestehend aus:</p> <ul style="list-style-type: none"> <li>■ 4112-85976, Eckelement links mit Rücken, SR 110</li> <li>■ 4112-85918, Anreihelement 2-sitzig, medium, rechts mit Rücken</li> </ul> <p>Gestellauswahl siehe Seite 6 ca. H 85, SH 50, T 69, ST 48 cm Schenkelmaß ca. 178 x 232 cm</p> <p><b>Gegen Aufpreis:</b> 2 x Holzgestell 1001, Holzkufe in Eiche geölt pro Element</p>	
	<p><b>VORSCHLAG 2B</b> <b>4112-90420</b> bestehend aus:</p> <ul style="list-style-type: none"> <li>■ 4112-85917, Anreihelement 2-sitzig, medium, links mit Rücken</li> <li>■ 4112-85977, Eckelement rechts mit Rücken, SR 110</li> </ul> <p>Gestellauswahl siehe Seite 6 ca. H 85, SH 50, T 69, ST 48 cm Schenkelmaß ca. 232 x 178 cm</p> <p><b>Gegen Aufpreis:</b> 2 x Holzgestell 1001, Holzkufe in Eiche geölt pro Element</p>	

## 4011-..., Stühle





			
Maße	ca. B 50, H 85, SH 51, T 64, ST 45 cm	ca. B 61, H 85, SH 51, AH 67, T 64, ST 45 cm	
Sitzraster	-	-	
Artikel	Stuhl Gestellauswahl siehe Seite 5	Armlehnen-Stuhl Gestellauswahl siehe Seite 5	
Best.-Nr.	<b>4011-85200</b>	<b>4011-85202</b>	

**Ausführung**



Stoffgruppe Cord			
Stoffgruppe Matrix			
Stoffgruppe 2/6			
Stoffgruppe 3/8			
Stoffgruppe 4/10			
Stoffgruppe 5/12			
Stoffgruppe JAB 1			
Stoffgruppe JAB 2			
Ledergruppe B			
Ledergruppe C/D			
Ledergruppe L/H			
Ledergruppe J			
Ledergruppe T			

Holzgestell 993, Vierfuß in Eiche geölt			
Metallgestell 991, 360° drehbar, Spinnenfuß in schwarz matt			
Metallgestell 1071, 360° drehbar, Viersternfuß in schwarz matt			
Metallgestell 1016, 360° drehbar, Spinnenfuß in schwarz matt strukturiert			
Holzgestell 994, 360° drehbar, Spinnenfuß in Eiche geölt			
BI-COLOR in Stoff/Stoff Preise siehe PG 5/12			
BI-COLOR für Stoff/JAB, JAB/Stoff oder JAB/JAB Preis siehe PG JAB 2			
Griff, Lederschlaufe in schwarz matt, Achtung: <b>nicht</b> nachrüstbar			
Filzgleiter			

## 4011-..., Bar-/Tresenstuhl

				
Maße	ca. B 50, H 103, SH 67, T 64, ST 45 cm	ca. B 61, H 103, SH 67, AH 83, T 64, ST 45 cm	ca. B 50, H 119, SH 84, T 64, ST 45 cm	ca. B 61, H 119, SH 84, AH 100, T 64, ST 45 cm
Sitzraster	-	-	-	-
Artikel	Tresenstuhl	Tresenstuhl mit Armlehnen	Barstuhl	Barstuhl mit Armlehnen
Best.-Nr.	<b>4011-85230</b>	<b>4011-85232</b>	<b>4011-85210</b>	<b>4011-85212</b>
<b>Ausführung</b>				
StoffgruppeCord				
StoffgruppeMatrix				
Stoffgruppe2/6				
Stoffgruppe3/8				
Stoffgruppe4/10				
Stoffgruppe5/12				
StoffgruppeJAB1				
StoffgruppeJAB2				
LedergruppeB				
LedergruppeC/D				
LedergruppeL/H				
LedergruppeJ				
LedergruppeT				
BI-COLOR in Stoff/Stoff Preise siehe PG 5/12	1 x	1 x	1 x 0,00	1 x 0,00
BI-COLOR für Stoff/JAB, JAB/Stoff oder JAB/JAB Preis siehe PG JAB 2				
Griff, Lederschlaufe in schwarz matt, Achtung: <b>nicht</b> nachrüstbar	1 x	1 x	1 x	1 x
Filzgleiter				

4012-..., Stühle





			
Maße	ca. B 53, H 90, SH 48, T 64, ST 48 cm	ca. B 58, H 90, SH 48, AH 64, T 64, ST 48 cm	
Sitzraster	-	-	
Artikel	Stuhl Gestellauswahl siehe Seite 5	Armlehnen-Stuhl Gestellauswahl siehe Seite 5	
Best.-Nr.	4012-85200	4012-85202	

**Ausführung**



Stoffgruppe Cord			
Stoffgruppe Matrix			
Stoffgruppe Simply Clean			
Stoffgruppe 2/6			
Stoffgruppe 3/8			
Stoffgruppe 4/10			
Stoffgruppe 5/12			
Stoffgruppe JAB 1			
Stoffgruppe JAB 2			
Ledergruppe B			
Ledergruppe C/D			
Ledergruppe L/H			
Ledergruppe J			
Ledergruppe T			

Holzgestell 1097, Vierfuß in Eiche geölt			
Metallgestell 991, 360° drehbar, Spinnenfuß in schwarz matt			
Metallgestell 1071, 360° drehbar, Viersternfuß in schwarz matt			
Metallgestell 1016, 360° drehbar, Spinnenfuß in schwarz matt strukturiert			
Holzgestell 994, 360° drehbar, Spinnenfuß in Eiche geölt			
Griff, Lederschlaufe in schwarz matt, Achtung: <b>nicht</b> nachrüstbar			
Filzgleiter			

## 4012-..., Bar-/Tresenstuhl

				
Maße	ca. B 53, H 110, SH 68, T 64, ST 48 cm	ca. B 58, H 110, SH 68, AH 84, T 64, ST 48 cm	ca. B 53, H 124, SH 82, T 64, ST 48 cm	ca. B 58, H 124, SH 82, AH 98, T 64, ST 48 cm
Sitzraster	-	-	-	-
Artikel	Tresenstuhl	Tresenstuhl mit Armlehnen	Barstuhl	Barstuhl mit Armlehnen
Best.-Nr.	<b>4012-85230</b>	<b>4012-85232</b>	<b>4012-85210</b>	<b>4012-85212</b>
<b>Ausführung</b>				
StoffgruppeCord				
StoffgruppeMatrix				
Stoffgruppe2/6				
Stoffgruppe3/8				
Stoffgruppe4/10				
Stoffgruppe5/12				
StoffgruppeJAB1				
StoffgruppeJAB2				
LedergruppeB				
LedergruppeC/D				
LedergruppeL/H				
LedergruppeJ				
LedergruppeT				
Griff, Lederschleife in schwarz matt, Achtung: nicht nachrüstbar				
Filzgleiter				

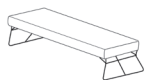
## 4111-..., Einzelbank ohne Rücken

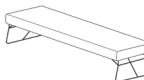
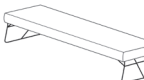

				
Maße	ca. B 140, H 50, T 45, ST 45 cm	ca. B 160, H 50, T 45, ST 45 cm	ca. B 180, H 50, T 45, ST 45 cm	ca. B 200, H 50, T 45, ST 45 cm
Sitzraster	70 cm	80 cm	90 cm	100 cm
Artikel	Bank 2-sitzig, klein  Gestellauswahl siehe Seite 6  Nahtauswahl siehe Seite 7	Bank 2-sitzig, medium  Gestellauswahl siehe Seite 6  Nahtauswahl siehe Seite 7	Bank 2-sitzig  Gestellauswahl siehe Seite 6  Nahtauswahl siehe Seite 7	Bank 2,5-sitzig  Gestellauswahl siehe Seite 6  Nahtauswahl siehe Seite 7
Best.-Nr.	<b>4111-85913</b>	<b>4111-85914</b>	<b>4111-85924</b>	<b>4111-85944</b>

**Ausführung**

Stoffgruppe Cord				
Stoffgruppe Matrix				
Stoffgruppe 2/6				
Stoffgruppe 3/8				
Stoffgruppe 4/10				
Stoffgruppe 5/12				
Stoffgruppe JAB 1				
Stoffgruppe JAB 2				
Ledergruppe B				
Ledergruppe C/D				
Ledergruppe L/H				
Ledergruppe J				
Ledergruppe T				

Holzgestell 1090 Holzkufe in Eiche geölt pro Element				
Keder, ist nur im Bezug Easy Care möglich ACHTUNG: Bei BI-COLOR nicht möglich!				

**4111-..., Einzelbank ohne Rücken**

				
Maße	ca. B 220, H 50, T 45, ST 45 cm	ca. B 240, H 50, T 45, ST 45 cm		
Sitzraster	110 cm	120 cm		
Artikel	Bank 3-sitzig, medium  Gestellauswahl siehe Seite 6  Nahtauswahl siehe Seite 7	Bank 3-sitzig  Gestellauswahl siehe Seite 6  Nahtauswahl siehe Seite 7		
Best.-Nr.	<b>4111-85954</b>	<b>4111-85964</b>		
<b>Ausführung</b>				
Stoffgruppe Cord				
Stoffgruppe Matrix				
Stoffgruppe 2/6				
Stoffgruppe 3/8				
Stoffgruppe 4/10				
Stoffgruppe 5/12				
Stoffgruppe JAB 1				
Stoffgruppe JAB 2				
Ledergruppe B				
Ledergruppe C/D				
Ledergruppe L/H				
Ledergruppe J				
Ledergruppe T				
Holzgestell 1090, Holzkufe in Eiche geölt pro Element				
Keder, ist nur im Bezug Easy Care möglich ACHTUNG: Bei BI-COLOR nicht möglich!				

4111-..., Einzelbank mit Rücken

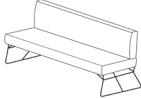
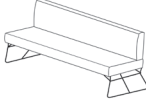
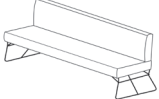
				
Maße	ca. B 123, H 85, SH 50, T 69, ST 48 cm	ca. B 143, H 85, SH 50, T 69, ST 48 cm	ca. B 163, H 85, SH 50, T 69, ST 48 cm	ca. B 183, H 85, SH 50, T 69, ST 48 cm
Sitzraster	120 cm	70 cm	80 cm	90 cm
Artikel	Bank 1,5-sitzig, XL  Gestellauswahl siehe Seite 6  Nahtauswahl siehe Seite 7	Bank 2-sitzig, klein  Gestellauswahl siehe Seite 6  Nahtauswahl siehe Seite 7	Bank 2-sitzig, medium  Gestellauswahl siehe Seite 6  Nahtauswahl siehe Seite 7	Bank 2-sitzig  Gestellauswahl siehe Seite 6  Nahtauswahl siehe Seite 7
Best.-Nr.	4111-85982	4111-85908	4111-85910	4111-85920

**Ausführung**

StoffgruppeCord				
StoffgruppeMatrix				
Stoffgruppe2/6				
Stoffgruppe3/8				
Stoffgruppe4/10				
Stoffgruppe5/12				
StoffgruppeJAB1				
StoffgruppeJAB2				
LedergruppeB				
LedergruppeC/D				
LedergruppeL/H				
LedergruppeJ				
LedergruppeT				

Holzgestell 1001, Holzkufe in Eiche geölt pro Element				
BI-COLOR in Stoff/Stoff Preise siehe PG 5/12				
BI-COLOR für Stoff/JAB, JAB/Stoff oder JAB/JAB Preis siehe PG JAB 2				
Keder, ist nur im Bezug Easy Care möglich ACHTUNG: Bei BI-COLOR nicht möglich!				

## 4111-..., Einzelbank mit Rücken

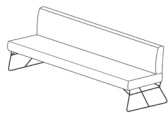
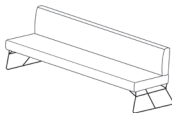
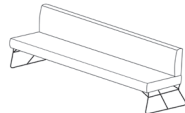
				
Maße	ca. B 203, H 85, SH 50, T 69, ST 48 cm	ca. B 223, H 85, SH 50, T 69, ST 48 cm	ca. B 243, H 85, SH 50, T 69, ST 48 cm	
Sitzraster	100 cm	110 cm	120 cm	
Artikel	Bank 2,5-sitzig Gestellauswahl siehe Seite 6 Nahtauswahl siehe Seite 7	Bank 3-sitzig, medium Gestellauswahl siehe Seite 6 Nahtauswahl siehe Seite 7	Bank 3-sitzig Gestellauswahl siehe Seite 6 Nahtauswahl siehe Seite 7	
Best.-Nr.	<b>4111-85940</b>	<b>4111-85950</b>	<b>4111-85960</b>	

**Ausführung**

Stoffgruppe Cord				
Stoffgruppe Matrix				
Stoffgruppe 2/6				
Stoffgruppe 3/8				
Stoffgruppe 4/10				
Stoffgruppe 5/12				
Stoffgruppe JAB 1				
Stoffgruppe JAB 2				
Ledergruppe B				
Ledergruppe C/D				
Ledergruppe L/H				
Ledergruppe J				
Ledergruppe T				

Holzgestell 1001, Holzkufe in Eiche geölt pro Element				
BI-COLOR in Stoff/Stoff Preise siehe PG 5/12				
BI-COLOR für Stoff/JAB, JAB/Stoff oder JAB/JAB Preis siehe PG JAB 2				
Keder, ist nur im Bezug Easy Care möglich ACHTUNG: Bei BI-COLOR nicht möglich!				

4111-..., Einzelbank mit Rücken inkl. Armlehnen

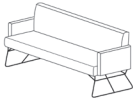
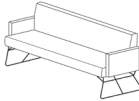
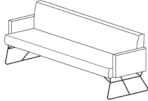
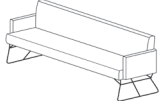
				
Maße	ca. B 137, H 85, SH 50, T 69, ST 48 cm	ca. B 157, H 85, SH 50, T 69, ST 48 cm	ca. B 177, H 85, SH 50, T 69, ST 48 cm	ca. B 197, H 85, SH 50, T 69, ST 48 cm
Sitzraster	120 cm	70 cm	80 cm	90 cm
Artikel	Bank 1,5-sitzig, XL, mit 2 Armlehnen  Gestellauswahl siehe Seite 6  Armlehnenauswahl siehe Seite 6  Nahtauswahl siehe Seite 7	Bank 2-sitzig, klein, mit 2 Armlehnen  Gestellauswahl siehe Seite 6  Armlehnenauswahl siehe Seite 6  Nahtauswahl siehe Seite 7	Bank 2-sitzig, medium, mit 2 Armlehnen  Gestellauswahl siehe Seite 6  Armlehnenauswahl siehe Seite 6  Nahtauswahl siehe Seite 7	Bank 2-sitzig, mit 2 Armlehnen  Gestellauswahl siehe Seite 6  Armlehnenauswahl siehe Seite 6  Nahtauswahl siehe Seite 7
Best.-Nr.	<b>4111-85983</b>	<b>4111-85909</b>	<b>4111-85912</b>	<b>4111-85922</b>

**Ausführung**



StoffgruppeCord				
StoffgruppeMatrix				
Stoffgruppe2/6				
Stoffgruppe3/8				
Stoffgruppe4/10				
Stoffgruppe5/12				
StoffgruppeJAB1				
StoffgruppeJAB2				
LedergruppeB				
LedergruppeC/D				
LedergruppeL/H				
LedergruppeJ				
LedergruppeT				

Holzgestell 1001, Holzkufe in Eiche geölt pro Element				
BI-COLOR in Stoff/Stoff Preise siehe PG 5/12				
BI-COLOR für Stoff/JAB, JAB/Stoff oder JAB/JAB Preis siehe PG JAB 2				
Keder, ist nur im Bezug Easy Care möglich ACHTUNG: Bei BI-COLOR nicht möglich!				

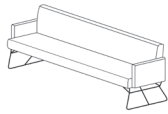
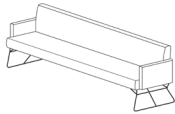
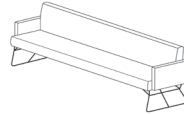
## 4111-..., Einzelbank mit Rücken inkl. Armlehnen

				
Maße	ca. B 217, H 85, SH 50, T 69, ST 48 cm	ca. B 237, H 85, SH 50, T 69, ST 48 cm	ca. B 257, H 85, SH 50, T 69, ST 48 cm	
Sitzraster	100 cm	110 cm	120 cm	
Artikel	Bank 2,5-sitzig, mit 2 Armlehnen  Gestellauswahl siehe Seite 6 Armlehnenauswahl siehe Seite 6 Nahtauswahl siehe Seite 7	Bank 3-sitzig, medium, mit 2 Armlehnen  Gestellauswahl siehe Seite 6 Armlehnenauswahl siehe Seite 6 Nahtauswahl siehe Seite 7	Bank 3-sitzig, mit 2 Armlehnen  Gestellauswahl siehe Seite 6 Armlehnenauswahl siehe Seite 6 Nahtauswahl siehe Seite 7	
Best.-Nr.	<b>4111-85942</b>	<b>4111-85952</b>	<b>4111-85962</b>	
<b>Ausführung</b>				
Stoffgruppe Cord				
Stoffgruppe Matrix				
Stoffgruppe 2/6				
Stoffgruppe 3/8				
Stoffgruppe 4/10				
Stoffgruppe 5/12				
Stoffgruppe JAB 1				
Stoffgruppe JAB 2				
Ledergruppe B				
Ledergruppe C/D				
Ledergruppe L/H				
Ledergruppe J				
Ledergruppe T				
Holzgestell 1001, Holzkufe in Eiche geölt pro Element				
BI-COLOR in Stoff/Stoff Preise siehe PG 5/12				
BI-COLOR für Stoff/JAB, JAB/Stoff oder JAB/JAB Preis siehe PG JAB 2				
Keder, ist nur im Bezug Easy Care möglich ACHTUNG: Bei BI-COLOR nicht möglich!				

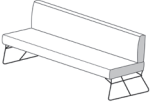
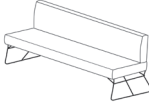
## 4111-..., Anreihenelemente mit Rücken

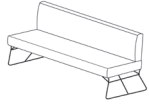
				
Maße	ca. B 123, H 85, SH 50, T 69, ST 48 cm	ca. B 123, H 85, SH 50, T 69, ST 48 cm	ca. B 143, H 85, SH 50, T 69, ST 48 cm	ca. B 143, H 85, SH 50, T 69, ST 48 cm
Sitzraster	120 cm	120 cm	70 cm	70 cm
Artikel	Anreihenelement 1,5-sitzig, XL, links, Erweiterung rechts  Gestellauswahl siehe Seite 6 Nahtauswahl siehe Seite 7	Anreihenelement 1,5-sitzig, XL, rechts, Erweiterung links  Gestellauswahl siehe Seite 6 Nahtauswahl siehe Seite 7	Anreihenelement 2-sitzig, klein, links, Erweiterung rechts  Gestellauswahl siehe Seite 6 Nahtauswahl siehe Seite 7	Anreihenelement 2-sitzig, klein, rechts, Erweiterung links  Gestellauswahl siehe Seite 6 Nahtauswahl siehe Seite 7
Best.-Nr.	<b>4111-85994</b>	<b>4111-85995</b>	<b>4111-85904</b>	<b>4111-85906</b>

**Ausführung**

StoffgruppeCord				
StoffgruppeMatrix				
Stoffgruppe2/6				
Stoffgruppe3/8				
Stoffgruppe4/10				
Stoffgruppe5/12				
StoffgruppeJAB1				
StoffgruppeJAB2				
LedergruppeB				
LedergruppeC/D				
LedergruppeL/H				
LedergruppeJ				
LedergruppeT				

Holzgestell 1001,  
Holzkufe in Eiche geölt pro ElementBI-COLOR in Stoff/Stoff  
Preise siehe PG 5/12BI-COLOR für Stoff/JAB,  
JAB/Stoff oder JAB/JAB  
Preis siehe PG JAB 2Keder, ist nur im Bezug Easy Care  
möglich  
ACHTUNG: Bei BI-COLOR nicht  
möglich!

4111-..., Anreihenelemente mit Rücken

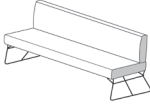
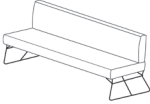
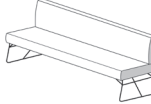
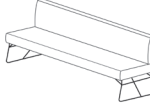
				
Maße	ca. B 163, H 85, SH 50, T 69, ST 48 cm	ca. B 163, H 85, SH 50, T 69, ST 48 cm	ca. B 183, H 85, SH 50, T 69, ST 48 cm	ca. B 183, H 85, SH 50, T 69, ST 48 cm
Sitzraster	80 cm	80 cm	90 cm	90 cm
Artikel	Anreihenelement 2-sitzig, medium, links, Erweiterung rechts  Gestellauswahl siehe Seite 6 Nahtauswahl siehe Seite 7	Anreihenelement 2-sitzig, medium, rechts, Erweiterung links  Gestellauswahl siehe Seite 6 Nahtauswahl siehe Seite 7	Anreihenelement 2-sitzig, links, Erweiterung rechts  Gestellauswahl siehe Seite 6 Nahtauswahl siehe Seite 7	Anreihenelement 2-sitzig, rechts, Erweiterung links  Gestellauswahl siehe Seite 6 Nahtauswahl siehe Seite 7
Best.-Nr.	4111-85917	4111-85918	4111-85927	4111-85928

**Ausführung**

StoffgruppeCord				
StoffgruppeMatrix				
Stoffgruppe2/6				
Stoffgruppe3/8				
Stoffgruppe4/10				
Stoffgruppe5/12				
StoffgruppeJAB 1				
Stoffgruppe JAB 2				
Ledergruppe B				
Ledergruppe C/D				
Ledergruppe L/H				
Ledergruppe J				
Ledergruppe T				

Holzgestell 1001,  
Holzkufe in Eiche geölt pro Element

BI-COLOR in Stoff/Stoff  
Preise siehe PG 5/12

BI-COLOR für Stoff/JAB,  
JAB/Stoff oder JAB/JAB  
Preis siehe PG JAB 2

Keder, ist nur im Bezug Easy Care  
möglich  
ACHTUNG: Bei BI-COLOR nicht  
möglich!

## 4111-..., Anreihenelemente mit Rücken

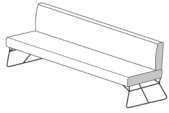
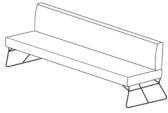
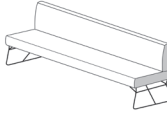
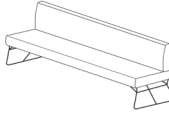
				
Maße	ca. B 203, H 85, SH 50, T 69, ST 48 cm	ca. B 203, H 85, SH 50, T 69, ST 48 cm	ca. B 223, H 85, SH 50, T 69, ST 48 cm	ca. B 223, H 85, SH 50, T 69, ST 48 cm
Sitzraster	100 cm	100 cm	110 cm	110 cm
Artikel	Anreihenelement 2,5-sitzig, links, Erweiterung rechts  Gestellauswahl siehe Seite 6 Nahtauswahl siehe Seite 7	Anreihenelement 2,5-sitzig, rechts, Erweiterung links  Gestellauswahl siehe Seite 6 Nahtauswahl siehe Seite 7	Anreihenelement 3-sitzig, medium, links, Erweiterung rechts  Gestellauswahl siehe Seite 6 Nahtauswahl siehe Seite 7	Anreihenelement 3-sitzig, medium, rechts, Erweiterung links  Gestellauswahl siehe Seite 6 Nahtauswahl siehe Seite 7
Best.-Nr.	<b>4111-85947</b>	<b>4111-85948</b>	<b>4111-85957</b>	<b>4111-85958</b>

**Ausführung**

Stoffgruppe Cord  
 Stoffgruppe Matrix  
 Stoffgruppe 2/6  
 Stoffgruppe 3/8  
 Stoffgruppe 4/10  
 Stoffgruppe 5/12  
 Stoffgruppe JAB 1  
 Stoffgruppe JAB 2  
 Ledergruppe B  
 Ledergruppe C/D  
 Ledergruppe L/H  
 Ledergruppe J  
 Ledergruppe T

Holzgestell 1001,  
 Holzkufe in Eiche geölt pro Element  
 BI-COLOR in Stoff/Stoff  
 Preise siehe PG 5/12  
 BI-COLOR für Stoff/JAB,  
 JAB/Stoff oder JAB/JAB  
 Preis siehe PG JAB 2  
 Keder, ist nur im Bezug Easy Care  
 möglich  
 ACHTUNG: Bei BI-COLOR nicht  
 möglich!

4111-..., Anreihenelemente mit Rücken

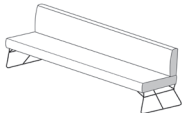
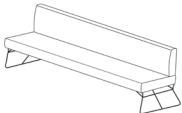



				
Maße	ca. B 243, H 85, SH 50, T 69, ST 48 cm	ca. B 243, H 85, SH 50, T 69, ST 48 cm		
Sitzraster	120 cm	120 cm		
Artikel	Anreihenelement 3-sitzig, links, Erweiterung rechts  Gestellauswahl siehe Seite 6  Nahtauswahl siehe Seite 7	Anreihenelement 3-sitzig, rechts, Erweiterung links  Gestellauswahl siehe Seite 6  Nahtauswahl siehe Seite 7		
Best.-Nr.	<b>4111-85967</b>	<b>4111-85968</b>		

**Ausführung**

Stoffgruppe Cord			
Stoffgruppe Matrix			
Stoffgruppe 2/6			
Stoffgruppe 3/8			
Stoffgruppe 4/10			
Stoffgruppe 5/12			
Stoffgruppe JAB 1			
Stoffgruppe JAB 2			
Ledergruppe B			
Ledergruppe C/D			
Ledergruppe L/H			
Ledergruppe J			
Ledergruppe T			

Holzgestell 1001, Holzkufe in Eiche geölt pro Element			
BI-COLOR in Stoff/Stoff Preise siehe PG 5/12			
BI-COLOR für Stoff/JAB, JAB/Stoff oder JAB/JAB Preis siehe PG JAB 2			
Keder, ist nur im Bezug Easy Care möglich ACHTUNG: Bei BI-COLOR nicht möglich!			

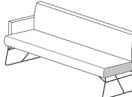
## 4111-..., Anreihenelemente mit Rücken inkl. einer Armlehne

				
Maße	ca. B 130, H 85, SH 50, T 69, ST 48 cm	ca. B 130, H 85, SH 50, T 69, ST 48 cm	ca. B 150, H 85, SH 50, T 69, ST 48 cm	ca. B 150, H 85, SH 50, T 69, ST 48 cm
Sitzraster	120 cm	120 cm	70 cm	70 cm
Artikel	Anreihenelement 1,5-sitzig, XL, mit Armlehne links  Gestellauswahl siehe Seite 6  Armlehnenauswahl siehe Seite 6  Nahtauswahl siehe Seite 7	Anreihenelement 1,5-sitzig, XL, mit Armlehne rechts  Gestellauswahl siehe Seite 6  Armlehnenauswahl siehe Seite 6  Nahtauswahl siehe Seite 7	Anreihenelement 2-sitzig, klein, mit Armlehne links  Gestellauswahl siehe Seite 6  Armlehnenauswahl siehe Seite 6  Nahtauswahl siehe Seite 7	Anreihenelement 2-sitzig, klein, mit Armlehne rechts  Gestellauswahl siehe Seite 6  Armlehnenauswahl siehe Seite 6  Nahtauswahl siehe Seite 7
Best.-Nr.	<b>4111-85984</b>	<b>4111-85985</b>	<b>4111-85901</b>	<b>4111-85903</b>

**Ausführung**

Stoffgruppe Cord  
 Stoffgruppe Matrix  
 Stoffgruppe 2/6  
 Stoffgruppe 3/8  
 Stoffgruppe 4/10  
 Stoffgruppe 5/12  
 Stoffgruppe JAB 1  
 Stoffgruppe JAB 2  
 Ledergruppe B  
 Ledergruppe C/D  
 Ledergruppe L/H  
 Ledergruppe J  
 Ledergruppe T

Holzgestell 1001,  
 Holzkufe in Eiche geölt pro Element  
 BI-COLOR in Stoff/Stoff  
 Preise siehe PG 5/12  
 BI-COLOR für Stoff/JAB,  
 JAB/Stoff oder JAB/JAB  
 Preis siehe PG JAB 2  
 Keder, ist nur im Bezug Easy Care  
 möglich  
 ACHTUNG: Bei BI-COLOR nicht  
 möglich!

## 4111-..., Anreihenelemente mit Rücken inkl. einer Armlehne

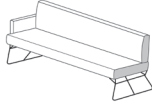
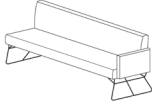
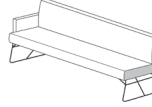
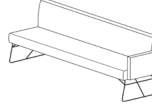
				
Maße	ca. B 170, H 85, SH 50, T 69, ST 48 cm	ca. B 170, H 85, SH 50, T 69, ST 48 cm	ca. B 190, H 85, SH 50, T 69, ST 48 cm	ca. B 190, H 85, SH 50, T 69, ST 48 cm
Sitzraster	80 cm	80 cm	90 cm	90 cm
Artikel	Anreihenelement 2-sitzig, medium, mit Armlehne links  Gestellauswahl siehe Seite 6  Armlehnenauswahl siehe Seite 6  Nahtauswahl siehe Seite 7	Anreihenelement 2-sitzig, medium, mit Armlehne rechts  Gestellauswahl siehe Seite 6  Armlehnenauswahl siehe Seite 6  Nahtauswahl siehe Seite 7	Anreihenelement 2-sitzig, mit Armlehne links  Gestellauswahl siehe Seite 6  Armlehnenauswahl siehe Seite 6  Nahtauswahl siehe Seite 7	Anreihenelement 2-sitzig, mit Armlehne rechts  Gestellauswahl siehe Seite 6  Armlehnenauswahl siehe Seite 6  Nahtauswahl siehe Seite 7
Best.-Nr.	<b>4111-85915</b>	<b>4111-85916</b>	<b>4111-85925</b>	<b>4111-85926</b>
<b>Ausführung</b>				
Stoffgruppe Cord				
Stoffgruppe Matrix				
Stoffgruppe 2/6				
Stoffgruppe 3/8				
Stoffgruppe 4/10				
Stoffgruppe 5/12				
Stoffgruppe JAB 1				
Stoffgruppe JAB 2				
Ledergruppe B				
Ledergruppe C/D				
Ledergruppe L/H				
Ledergruppe J				
Ledergruppe T				
Holzgestell 1001, Holzkufe in Eiche geölt pro Element				
BI-COLOR in Stoff/Stoff Preise siehe PG 5/12				
BI-COLOR für Stoff/JAB, JAB/Stoff oder JAB/JAB Preis siehe PG JAB 2				
Keder, ist nur im Bezug Easy Care möglich ACHTUNG: Bei BI-COLOR nicht möglich!				

## 4111-..., Anreihenelemente mit Rücken inkl. einer Armlehne

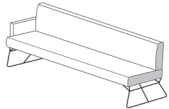
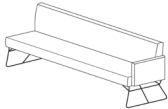
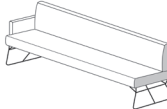
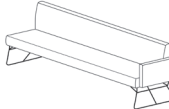
				
Maße	ca. B 210, H 85, SH 50, T 69, ST 48 cm	ca. B 210, H 85, SH 50, T 69, ST 48 cm	ca. B 230, H 85, SH 50, T 69, ST 48 cm	ca. B 230, H 85, SH 50, T 69, ST 48 cm
Sitzraster	100 cm	100 cm	110 cm	110 cm
Artikel	Anreihenelement 2,5-sitzig, mit Armlehne links  Gestellauswahl siehe Seite 6 Armlehnenauswahl siehe Seite 6 Nahtauswahl siehe Seite 7	Anreihenelement 2,5-sitzig, mit Armlehne rechts  Gestellauswahl siehe Seite 6 Armlehnenauswahl siehe Seite 6 Nahtauswahl siehe Seite 7	Anreihenelement 3-sitzig, medium, mit Armlehne links  Gestellauswahl siehe Seite 6 Armlehnenauswahl siehe Seite 6 Nahtauswahl siehe Seite 7	Anreihenelement 3-sitzig, medium, mit Armlehne rechts  Gestellauswahl siehe Seite 6 Armlehnenauswahl siehe Seite 6 Nahtauswahl siehe Seite 7
Best.-Nr.	<b>4111-85945</b>	<b>4111-85946</b>	<b>4111-85955</b>	<b>4111-85956</b>

**Ausführung**

Stoffgruppe Cord  
 Stoffgruppe Matrix  
 Stoffgruppe 2/6  
 Stoffgruppe 3/8  
 Stoffgruppe 4/10  
 Stoffgruppe 5/12  
 Stoffgruppe JAB 1  
 Stoffgruppe JAB 2  
 Ledergruppe B  
 Ledergruppe C/D  
 Ledergruppe L/H  
 Ledergruppe J  
 Ledergruppe T

Holzgestell 1001,  
 Holzkufe in Eiche geölt pro Element  
 BI-COLOR in Stoff/Stoff  
 Preise siehe PG 5/12  
 BI-COLOR für Stoff/JAB,  
 JAB/Stoff oder JAB/JAB  
 Preis siehe PG JAB 2  
 Keder, ist nur im Bezug Easy Care  
 möglich  
 ACHTUNG: Bei BI-COLOR nicht  
 möglich!

4111-..., Anreihenelemente mit Rücken inkl. einer Armlehne

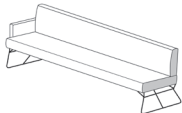
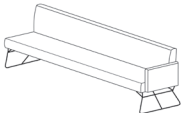
				
Maße	ca. B 250, H 85, SH 50, T 69, ST 48 cm	ca. B 250, H 85, SH 50, T 69, ST 48 cm		
Sitzraster	120 cm	120 cm		
Artikel	Anreihenelement 3-sitzig, mit Armlehne links  Gestellauswahl siehe Seite 6 Armlehnenauswahl siehe Seite 6 Nahtauswahl siehe Seite 7	Anreihenelement 3-sitzig, mit Armlehne rechts  Gestellauswahl siehe Seite 6 Armlehnenauswahl siehe Seite 6 Nahtauswahl siehe Seite 7		
Best.-Nr.	<b>4111-85965</b>	<b>4111-85966</b>		

**Ausführung**

Stoffgruppe Cord			
Stoffgruppe Matrix			
Stoffgruppe 2/6			
Stoffgruppe 3/8			
Stoffgruppe 4/10			
Stoffgruppe 5/12			
Stoffgruppe JAB 1			
Stoffgruppe JAB 2			
Ledergruppe B			
Ledergruppe C/D			
Ledergruppe L/H			
Ledergruppe J			
Ledergruppe T			

Holzgestell 1001, Holzkufe in Eiche geölt pro Element			
BI-COLOR in Stoff/Stoff Preise siehe PG 5/12			
BI-COLOR für Stoff/JAB, JAB/Stoff oder JAB/JAB Preis siehe PG JAB 2			
Keder, ist nur im Bezug Easy Care möglich ACHTUNG: Bei BI-COLOR nicht möglich!			

## 4111-..., Eckelemente mit Rücken

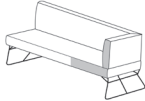
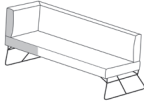
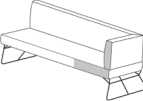
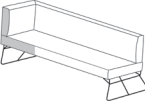
				
Maße	ca. B 168, H 85, SH 50, T 69, ST 48 cm	ca. B 168, H 85, SH 50, T 69, ST 48 cm	ca. B 178, H 85, SH 50, T 69, ST 48 cm	ca. B 178, H 85, SH 50, T 69, ST 48 cm
Sitzraster	100 cm	100 cm	110 cm	110 cm
Artikel	Eckelement, links, Erweiterung rechts  Gestellauswahl siehe Seite 6  Nahtauswahl siehe Seite 7	Eckelement, rechts, Erweiterung links  Gestellauswahl siehe Seite 6  Nahtauswahl siehe Seite 7	Eckelement, links, Erweiterung rechts  Gestellauswahl siehe Seite 6  Nahtauswahl siehe Seite 7	Eckelement, rechts, Erweiterung links  Gestellauswahl siehe Seite 6  Nahtauswahl siehe Seite 7
Best.-Nr.	<b>4111-85972</b>	<b>4111-85973</b>	<b>4111-85976</b>	<b>4111-85977</b>

**Ausführung**

Stoffgruppe Cord  
 Stoffgruppe Matrix  
 Stoffgruppe 2/6  
 Stoffgruppe 3/8  
 Stoffgruppe 4/10  
 Stoffgruppe 5/12  
 Stoffgruppe JAB 1  
 Stoffgruppe JAB 2  
 Ledergruppe B  
 Ledergruppe C/D  
 Ledergruppe L/H  
 Ledergruppe J  
 Ledergruppe T

Holzgestell 1001,  
 Holzkufe in Eiche geölt pro Element  
 BI-COLOR in Stoff/Stoff  
 Preise siehe PG 5/12  
 BI-COLOR für Stoff/JAB,  
 JAB/Stoff oder JAB/JAB  
 Preis siehe PG JAB 2  
 Keder, ist nur im Bezug Easy Care  
 möglich  
 ACHTUNG: Bei BI-COLOR nicht  
 möglich!

4111-..., Eckelemente mit Rücken

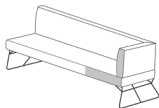
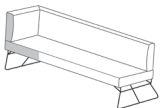
				
Maße	ca. B 188, H 85, SH 50, T 69, ST 48 cm	ca. B 188, H 85, SH 50, T 69, ST 48 cm		
Sitzraster	120 cm	120 cm		
Artikel	Eckelement, links, Erweiterung rechts  Gestellauswahl siehe Seite 6  Nahtauswahl siehe Seite 7	Eckelement, rechts, Erweiterung links  Gestellauswahl siehe Seite 6  Nahtauswahl siehe Seite 7		
Best.-Nr.	<b>4111-85980</b>	<b>4111-85981</b>		

**Ausführung**

Stoffgruppe Cord			
Stoffgruppe Matrix			
Stoffgruppe 2/6			
Stoffgruppe 3/8			
Stoffgruppe 4/10			
Stoffgruppe 5/12			
Stoffgruppe JAB 1			
Stoffgruppe JAB 2			
Ledergruppe B			
Ledergruppe C/D			
Ledergruppe L/H			
Ledergruppe J			
Ledergruppe T			

Holzgestell 1001, Holzkufe in Eiche geölt pro Element			
BI-COLOR in Stoff/Stoff Preise siehe PG 5/12			
BI-COLOR für Stoff/JAB, JAB/Stoff oder JAB/JAB Preis siehe PG JAB 2			
Keder, ist nur im Bezug Easy Care möglich ACHTUNG: Bei BI-COLOR nicht möglich!			

## 4111-..., Eckelemente mit Rücken inkl. einer Armlehne

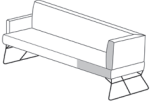
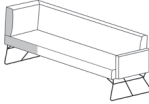
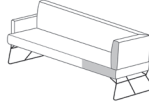
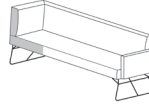
				
Maße	ca. B 175, H 85, SH 50, T 69, ST 48 cm	ca. B 175, H 85, SH 50, T 69, ST 48 cm	ca. B 185, H 85, SH 50, T 69, ST 48 cm	ca. B 185, H 85, SH 50, T 69, ST 48 cm
Sitzraster	100 cm	100 cm	110 cm	110 cm
Artikel	Eckelement, mit Armlehne links  Gestellauswahl siehe Seite 6 Armlehnenauswahl siehe Seite 6 Nahtauswahl siehe Seite 7	Eckelement, mit Armlehne rechts  Gestellauswahl siehe Seite 6 Armlehnenauswahl siehe Seite 6 Nahtauswahl siehe Seite 7	Eckelement, mit Armlehne links  Gestellauswahl siehe Seite 6 Armlehnenauswahl siehe Seite 6 Nahtauswahl siehe Seite 7	Eckelement, mit Armlehne rechts  Gestellauswahl siehe Seite 6 Armlehnenauswahl siehe Seite 6 Nahtauswahl siehe Seite 7
Best.-Nr.	<b>4111-85970</b>	<b>4111-85971</b>	<b>4111-85974</b>	<b>4111-85975</b>

**Ausführung**

Stoffgruppe Cord  
 Stoffgruppe Matrix  
 Stoffgruppe 2/6  
 Stoffgruppe 3/8  
 Stoffgruppe 4/10  
 Stoffgruppe 5/12  
 Stoffgruppe JAB 1  
 Stoffgruppe JAB 2  
 Ledergruppe B  
 Ledergruppe C/D  
 Ledergruppe L/H  
 Ledergruppe J  
 Ledergruppe T

Holzgestell 1001,  
 Holzkufe in Eiche geölt pro Element  
 BI-COLOR in Stoff/Stoff  
 Preise siehe PG 5/12  
 BI-COLOR für Stoff/JAB,  
 JAB/Stoff oder JAB/JAB  
 Preis siehe PG JAB 2  
 Keder, ist nur im Bezug Easy Care  
 möglich  
 ACHTUNG: Bei BI-COLOR nicht  
 möglich!

4111-..., Eckelemente mit Rücken inkl. einer Armlehne

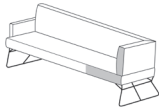
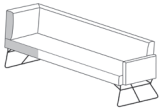

				
Maße	ca. B 195, H 85, SH 50, T 69, ST 48 cm	ca. B 195, H 85, SH 50, T 69, ST 48 cm		
Sitzraster	120 cm	120 cm		
Artikel	Eckelement, mit Armlehne links  Gestellauswahl siehe Seite 6 Armlehnenauswahl siehe Seite 6 Nahtauswahl siehe Seite 7	Eckelement, mit Armlehne rechts  Gestellauswahl siehe Seite 6 Armlehnenauswahl siehe Seite 6 Nahtauswahl siehe Seite 7		
Best.-Nr.	<b>4111-85978</b>	<b>4111-85979</b>		

**Ausführung**

Stoffgruppe Cord			
Stoffgruppe Matrix			
Stoffgruppe 2/6			
Stoffgruppe 3/8			
Stoffgruppe 4/10			
Stoffgruppe 5/12			
Stoffgruppe JAB 1			
Stoffgruppe JAB 2			
Ledergruppe B			
Ledergruppe C/D			
Ledergruppe L/H			
Ledergruppe J			
Ledergruppe T			

Holzgestell 1001, Holzkufe in Eiche geölt pro Element			
BI-COLOR in Stoff/Stoff Preise siehe PG 5/12			
BI-COLOR für Stoff/JAB, JAB/Stoff oder JAB/JAB Preis siehe PG JAB 2			
Keder, ist nur im Bezug Easy Care möglich ACHTUNG: Bei BI-COLOR nicht möglich!			

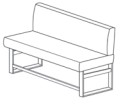
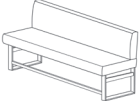
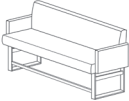
## 4111-..., Bar-/Tresenbänke

				
Maße	ca. B 123, H 103, SH 68, T 69, ST 48 cm	ca. B 143, H 103, SH 68, T 69, ST 48 cm	ca. B 137, H 103, SH 68, T 69, ST 48 cm	ca. B 157, H 103, SH 68, T 69, ST 48 cm
Sitzraster	120 cm	70 cm	120 cm	70 cm
Artikel	Tresenbank 1,5-sitzig, XL  Nahtauswahl siehe Seite 7	Tresenbank 2-sitzig, klein  Nahtauswahl siehe Seite 7	Tresenbank 1,5-sitzig, XL, mit 2 Armlehnen  Armlehnenauswahl siehe Seite 6  Nahtauswahl siehe Seite 7	Tresenbank 2-sitzig, klein, mit 2 Armlehnen  Armlehnenauswahl siehe Seite 6  Nahtauswahl siehe Seite 7
Best.-Nr.	<b>4111-85990</b>	<b>4111-85992</b>	<b>4111-85991</b>	<b>4111-85993</b>

**Ausführung**

Stoffgruppe Cord
Stoffgruppe Matrix
Stoffgruppe 2/6
Stoffgruppe 3/8
Stoffgruppe 4/10
Stoffgruppe 5/12
Stoffgruppe JAB 1
Stoffgruppe JAB 2
Ledergruppe B
Ledergruppe C/D
Ledergruppe L/H
Ledergruppe J
Ledergruppe T

BI-COLOR in Stoff/Stoff Preise siehe PG 5/12
BI-COLOR für Stoff/JAB, JAB/Stoff oder JAB/JAB Preis siehe PG JAB 2
Keder, ist nur im Bezug Easy Care möglich ACHTUNG: Bei BI-COLOR nicht möglich!

## 4111-..., Bar-/Tresenbänke

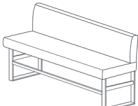
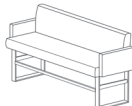
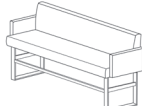
				
Maße	ca. B 123, H 119, SH 84, T 69, ST 48 cm	ca. B 143, H 119, SH 84, T 69, ST 48 cm	ca. B 137, H 119, SH 84, T 69, ST 48 cm	ca. B 157, H 119, SH 84, T 69, ST 48 cm
Sitzraster	120 cm	70 cm	120 cm	70 cm
Artikel	Barbank 1,5-sitzig, XL  Nahtauswahl siehe Seite 7	Barbank 2-sitzig, klein  Nahtauswahl siehe Seite 7	Barbank 1,5-sitzig, XL, mit 2 Armlehnen  Armlehnenauswahl siehe Seite 6 Nahtauswahl siehe Seite 7	Barbank 2-sitzig, klein, mit 2 Armlehnen  Armlehnenauswahl siehe Seite 6 Nahtauswahl siehe Seite 7
Best.-Nr.	<b>4111-85986</b>	<b>4111-85988</b>	<b>4111-85987</b>	<b>4111-85989</b>

**Ausführung**

Stoffgruppe Cord  
 Stoffgruppe Matrix  
 Stoffgruppe 2/6  
 Stoffgruppe 3/8  
 Stoffgruppe 4/10  
 Stoffgruppe 5/12  
 Stoffgruppe JAB 1  
 Stoffgruppe JAB 2  
 Ledergruppe B  
 Ledergruppe C/D  
 Ledergruppe L/H  
 Ledergruppe J  
 Ledergruppe T





BI-COLOR in Stoff/Stoff  
 Preise siehe PG 5/12

BI-COLOR für Stoff/JAB,  
 JAB/Stoff oder JAB/JAB  
 Preis siehe PG JAB 2





Keder, ist nur im Bezug Easy Care  
 möglich  
 ACHTUNG: Bei BI-COLOR nicht  
 möglich!

Kantenschutz



## 4111-..., Kissen

				
Maße	ca. B 40, T 40 cm	ca. B 50, T 50 cm	ca. B 60, T 60 cm	ca. B 60, T 40 cm
Sitzraster	-	-	-	-
Artikel	Spitzkissen, klein	Spitzkissen, medium	Spitzkissen, groß	Spitzkissen, medium rechteckig
Best.-Nr.	<b>4111-75020</b>	<b>4111-75030</b>	<b>4111-75040</b>	<b>4111-75130</b>
<b>Ausführung</b>				
Stoffgruppe Cord	-	-	-	-
Stoffgruppe Matrix	-	-	-	-
Stoffgruppe 2/6				
Stoffgruppe 3/8				
Stoffgruppe 4/10				
Stoffgruppe 5/12				
Stoffgruppe JAB 1				
Stoffgruppe JAB 2				
Ledergruppe B				
Ledergruppe C/D				
Ledergruppe L/H				
Ledergruppe J				
Ledergruppe T				

## 4111-..., Kissen

				
Maße	ca. B 70, T 25 cm	ca. L 46, B 17, T 18 cm	ca. B 55, T 45 cm	ca. B 55, T 55 cm
Sitzraster	-	-	-	-
Artikel	Nierenkissen	Armauflage	Flutterkissen klein rechteckig	Flutterkissen klein
Best.-Nr.	4111-75600	4111-76200	4111-77220	4111-77120
<b>Ausführung</b>				
Stoffgruppe Cord	-	-	-	-
Stoffgruppe Matrix	-	-	-	-
Stoffgruppe 2/6				
Stoffgruppe 3/8				
Stoffgruppe 4/10				
Stoffgruppe 5/12				
Stoffgruppe JAB 1				
Stoffgruppe JAB 2				
Ledergruppe B				
Ledergruppe C/D				
Ledergruppe L/H				
Ledergruppe J				
Ledergruppe T				

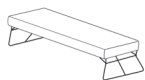
## 4112-..., Einzelbank ohne Rücken

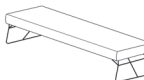
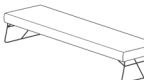

				
Maße	ca. B 140, H 50, T 45, ST 45 cm	ca. B 160, H 50, T 45, ST 45 cm	ca. B 180, H 50, T 45, ST 45 cm	ca. B 200, H 50, T 45, ST 45 cm
Sitzraster	70 cm	80 cm	90 cm	100 cm
Artikel	Bank 2-sitzig, klein  Gestellauswahl siehe Seite 6	Bank 2-sitzig, medium  Gestellauswahl siehe Seite 6	Bank 2-sitzig,  Gestellauswahl siehe Seite 6	Bank 2,5-sitzig  Gestellauswahl siehe Seite 6
Best.-Nr.	<b>4112-85913</b>	<b>4112-85914</b>	<b>4112-85924</b>	<b>4112-85944</b>

**Ausführung**

Stoffgruppe Cord  
 Stoffgruppe Matrix  
 Stoffgruppe 2/6  
 Stoffgruppe 3/8  
 Stoffgruppe 4/10  
 Stoffgruppe 5/12  
 Stoffgruppe JAB 1  
 Stoffgruppe JAB 2  
 Ledergruppe B  
 Ledergruppe C/D  
 Ledergruppe L/H  
 Ledergruppe J  
 Ledergruppe T

Holzgestell 1090,  
 Holzkufe in Eiche geölt pro Element

4112-..., Einzelbank ohne Rücken

				
Maße	ca. B 220, H 50, T 45, ST 45 cm	ca. B 240, H 50, T 45, ST 45 cm		
Sitzraster	110 cm	120 cm		
Artikel	Bank 3-sitzig, medium  Gestellauswahl siehe Seite 6	Bank 3-sitzig,  Gestellauswahl siehe Seite 6		
Best.-Nr.	<b>4112-85954</b>	<b>4112-85964</b>		



**Ausführung**

Stoffgruppe Cord			
Stoffgruppe Matrix			
Stoffgruppe 2/6			
Stoffgruppe 3/8			
Stoffgruppe 4/10			
Stoffgruppe 5/12			
Stoffgruppe JAB 1			
Stoffgruppe JAB 2			
Ledergruppe B			
Ledergruppe C/D			
Ledergruppe L/H			
Ledergruppe J			
Ledergruppe T			

**Gegen Aufpreis:**

Holzgestell 1090, Holzkufe in Eiche geölt pro Element			
----------------------------------------------------------	--	--	--

## 4112-..., Einzelbank mit Rücken

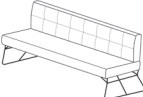
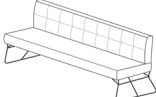
				
Maße	ca. B 123, H 85, SH 50, T 69, ST 48 cm	ca. B 143, H 85, SH 50, T 69, ST 48 cm	ca. B 163, H 85, SH 50, T 69, ST 48 cm	ca. B 183, H 85, SH 50, T 69, ST 48 cm
Sitzraster	120 cm	70 cm	80 cm	90 cm
Artikel	Bank 1,5-sitzig, XL  Gestellauswahl siehe Seite 6	Bank 2-sitzig, klein  Gestellauswahl siehe Seite 6	Bank 2-sitzig, medium  Gestellauswahl siehe Seite 6	Bank 2-sitzig,  Gestellauswahl siehe Seite 6
Best.-Nr.	<b>4112-85982</b>	<b>4112-85908</b>	<b>4112-85910</b>	<b>4112-85920</b>

**Ausführung**

Stoffgruppe Cord  
 Stoffgruppe Matrix  
 Stoffgruppe 2/6  
 Stoffgruppe 3/8  
 Stoffgruppe 4/10  
 Stoffgruppe 5/12  
 Stoffgruppe JAB 1  
 Stoffgruppe JAB 2  
 Ledergruppe B  
 Ledergruppe C/D  
 Ledergruppe L/H  
 Ledergruppe J  
 Ledergruppe T

Holzgestell 1001,  
 Holzkufe in Eiche geölt pro Element

4112-..., Einzelbank mit Rücken

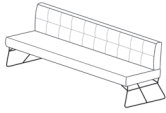
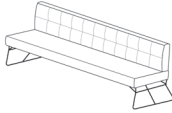
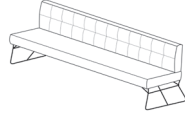
				
Maße	ca. B 203, H 85, SH 50, T 69, ST 48 cm	ca. B 223, H 85, SH 50, T 69, ST 48 cm	ca. B 243, H 85, SH 50, T 69, ST 48 cm	
Sitzraster	100 cm	110 cm	120 cm	
Artikel	Bank 2,5-sitzig, Gestellauswahl siehe Seite 6	Bank 3-sitzig, medium Gestellauswahl siehe Seite 6	Bank 3-sitzig, Gestellauswahl siehe Seite 6	
Best.-Nr.	<b>4112-85940</b>	<b>4112-85950</b>	<b>4112-85960</b>	

**Ausführung**

Stoffgruppe Cord	
Stoffgruppe Matrix	
Stoffgruppe 2/6	
Stoffgruppe 3/8	
Stoffgruppe 4/10	
Stoffgruppe 5/12	
Stoffgruppe JAB 1	
Stoffgruppe JAB 2	
Ledergruppe B	
Ledergruppe C/D	
Ledergruppe L/H	
Ledergruppe J	
Ledergruppe T	

Holzgestell 1001, Holzkufe in Eiche geölt pro Element	
----------------------------------------------------------	--

## 4112-..., Einzelbank mit Rücken inkl. Armlehnen

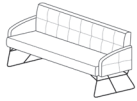
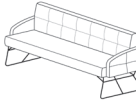
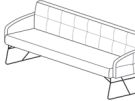
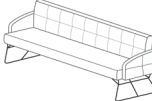
				
Maße	ca. B 135, H 85, SH 50, T 69, ST 48 cm	ca. B 155, H 85, SH 50, T 69, ST 48 cm	ca. B 175, H 85, SH 50, T 69, ST 48 cm	ca. B 195, H 85, SH 50, T 69, ST 48 cm
Sitzraster	120 cm	70 cm	80 cm	90 cm
Artikel	Bank 1,5-sitzig, XL, mit 2 Armlehnen  Gestellauswahl siehe Seite 6	Bank 2-sitzig, klein, mit 2 Armlehnen  Gestellauswahl siehe Seite 6	Bank 2-sitzig, medium, mit 2 Armlehnen  Gestellauswahl siehe Seite 6	Bank 2-sitzig, mit 2 Armlehnen  Gestellauswahl siehe Seite 6
Best.-Nr.	<b>4112-85983</b>	<b>4112-85909</b>	<b>4112-85912</b>	<b>4112-85922</b>

**Ausführung**

Stoffgruppe Cord
Stoffgruppe Matrix
Stoffgruppe 2/6
Stoffgruppe 3/8
Stoffgruppe 4/10
Stoffgruppe 5/12
Stoffgruppe JAB 1
Stoffgruppe JAB 2
Ledergruppe B
Ledergruppe C/D
Ledergruppe L/H
Ledergruppe J
Ledergruppe T

Holzgestell 1001, Holzkufe in Eiche geölt pro Element
----------------------------------------------------------

4112-..., Einzelbank mit Rücken inkl. Armlehnen

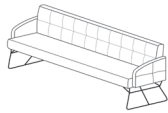
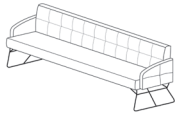
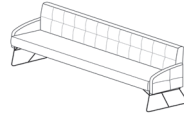

				
Maße	ca. B 215, H 85, SH 50, T 69, ST 48 cm	ca. B 235, H 85, SH 50, T 69, ST 48 cm	ca. B 255, H 85, SH 50, T 69, ST 48 cm	
Sitzraster	100 cm	110 cm	120 cm	
Artikel	Bank 2,5-sitzig, mit 2 Armlehnen  Gestellauswahl siehe Seite 6	Bank 3-sitzig, medium, mit 2 Armlehnen  Gestellauswahl siehe Seite 6	Bank 3-sitzig, mit 2 Armlehnen  Gestellauswahl siehe Seite 6	
Best.-Nr.	<b>4112-85942</b>	<b>4112-85952</b>	<b>4112-85962</b>	

**Ausführung**

Stoffgruppe Cord	
Stoffgruppe Matrix	
Stoffgruppe 2/6	
Stoffgruppe 3/8	
Stoffgruppe 4/10	
Stoffgruppe 5/12	
Stoffgruppe JAB 1	
Stoffgruppe JAB 2	
Ledergruppe B	
Ledergruppe C/D	
Ledergruppe L/H	
Ledergruppe J	
Ledergruppe T	

Holzgestell 1001, Holzkufe in Eiche geölt pro Element	
----------------------------------------------------------	--

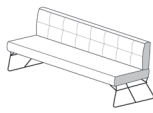
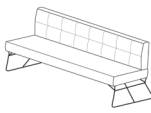
## 4112-..., Anreihenelemente mit Rücken

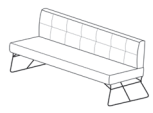
				
Maße	ca. B 123, H 85, SH 50, T 69, ST 48 cm	ca. B 123, H 85, SH 50, T 69, ST 48 cm	ca. B 143, H 85, SH 50, T 69, ST 48 cm	ca. B 143, H 85, SH 50, T 69, ST 48 cm
Sitzraster	120 cm	120 cm	70 cm	70 cm
Artikel	Anreihenelement 1,5-sitzig, XL, links, Erweiterung rechts  Gestellauswahl siehe Seite 6	Anreihenelement 1,5-sitzig, XL, rechts, Erweiterung links  Gestellauswahl siehe Seite 6	Anreihenelement 2-sitzig, klein, links, Erweiterung rechts  Gestellauswahl siehe Seite 6	Anreihenelement 2-sitzig, klein, rechts, Erweiterung links  Gestellauswahl siehe Seite 6
Best.-Nr.	<b>4112-85994</b>	<b>4112-85995</b>	<b>4112-85904</b>	<b>4112-85906</b>

**Ausführung**

Stoffgruppe Cord  
 Stoffgruppe Matrix  
 Stoffgruppe 2/6  
 Stoffgruppe 3/8  
 Stoffgruppe 4/10  
 Stoffgruppe 5/12  
 Stoffgruppe JAB 1  
 Stoffgruppe JAB 2  
 Ledergruppe B  
 Ledergruppe C/D  
 Ledergruppe L/H  
 Ledergruppe J  
 Ledergruppe T

Holzgestell 1001,  
 Holzkufe in Eiche geölt pro Element

## 4112-..., Anreihenelemente mit Rücken

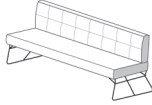
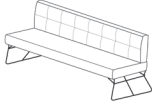
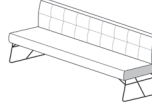
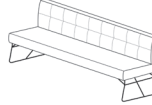
				
Maße	ca. B 163, H 85, SH 50, T 69, ST 48 cm	ca. B 163, H 85, SH 50, T 69, ST 48 cm	ca. B 183, H 85, SH 50, T 69, ST 48 cm	ca. B 183, H 85, SH 50, T 69, ST 48 cm
Sitzraster	80 cm	80 cm	90 cm	90 cm
Artikel	Anreihenelement 2-sitzig, medium, links, Erweiterung rechts  Gestellauswahl siehe Seite 6	Anreihenelement 2-sitzig, medium, rechts, Erweiterung links  Gestellauswahl siehe Seite 6	Anreihenelement 2-sitzig, links, Erweiterung rechts  Gestellauswahl siehe Seite 6	Anreihenelement 2-sitzig, rechts, Erweiterung links  Gestellauswahl siehe Seite 6
Best.-Nr.	<b>4112-85917</b>	<b>4112-85918</b>	<b>4112-85927</b>	<b>4112-85928</b>
<b>Ausführung</b>				
Stoffgruppe Cord				
Stoffgruppe Matrix				
Stoffgruppe Simply Clean				
Stoffgruppe 2/6				
Stoffgruppe 3/8				
Stoffgruppe 4/10				
Stoffgruppe 5/12				
Stoffgruppe JAB 1				
Stoffgruppe JAB 2				
Ledergruppe B				
Ledergruppe C/D				
Ledergruppe L/H				
Ledergruppe J				
Ledergruppe T				
Holzgestell 1001, Holzkufe in Eiche geölt pro Element				

## 4112-..., Anreihenelemente mit Rücken

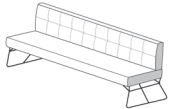
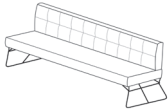
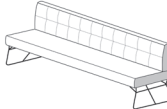
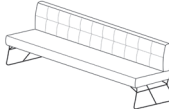
				
Maße	ca. B 203, H 85, SH 50, T 69, ST 48 cm	ca. B 203, H 85, SH 50, T 69, ST 48 cm	ca. B 223, H 85, SH 50, T 69, ST 48 cm	ca. B 223, H 85, SH 50, T 69, ST 48 cm
Sitzraster	100 cm	100 cm	110 cm	110 cm
Artikel	Anreihenelement 2,5-sitzig, links, Erweiterung rechts  Gestellauswahl siehe Seite 6	Anreihenelement 2,5-sitzig, rechts, Erweiterung links  Gestellauswahl siehe Seite 6	Anreihenelement 3-sitzig, medium, links, Erweiterung rechts  Gestellauswahl siehe Seite 6	Anreihenelement 3-sitzig, medium, rechts, Erweiterung links  Gestellauswahl siehe Seite 6
Best.-Nr.	<b>4112-85947</b>	<b>4112-85948</b>	<b>4112-85957</b>	<b>4112-85958</b>

**Ausführung**

Stoffgruppe Cord
Stoffgruppe Matrix
Stoffgruppe 2/6
Stoffgruppe 3/8
Stoffgruppe 4/10
Stoffgruppe 5/12
Stoffgruppe JAB 1
Stoffgruppe JAB 2
Ledergruppe B
Ledergruppe C/D
Ledergruppe L/H
Ledergruppe J
Ledergruppe T

Holzgestell 1001, Holzkufe in Eiche geölt pro Element
----------------------------------------------------------

4112-..., Anreihenelemente mit Rücken

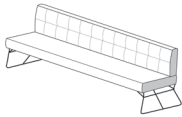
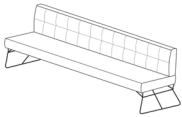

				
Maße	ca. B 243, H 85, SH 50, T 69, ST 48 cm	ca. B 243, H 85, SH 50, T 69, ST 48 cm		
Sitzraster	120 cm	120 cm		
Artikel	Anreihenelement 3-sitzig, links, Erweiterung rechts  Gestellauswahl siehe Seite 6	Anreihenelement 3-sitzig, rechts, Erweiterung links  Gestellauswahl siehe Seite 6		
Best.-Nr.	<b>4112-85967</b>	<b>4112-85968</b>		

**Ausführung**

Stoffgruppe Cord			
Stoffgruppe Matrix			
Stoffgruppe 2/6			
Stoffgruppe 3/8			
Stoffgruppe 4/10			
Stoffgruppe 5/12			
Stoffgruppe JAB 1			
Stoffgruppe JAB 2			
Ledergruppe B			
Ledergruppe C/D			
Ledergruppe L/H			
Ledergruppe J			
Ledergruppe T			

Holzgestell 1001, Holzkufe in Eiche geölt pro Element			
----------------------------------------------------------	--	--	--

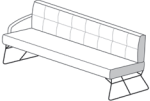
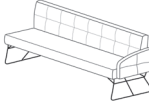
## 4112-..., Anreihenelemente mit Rücken inkl. einer Armlehne

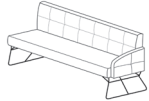
				
Maße	ca. B 129, H 85, SH 50, T 69, ST 48 cm	ca. B 129, H 85, SH 50, T 69, ST 48 cm	ca. B 149, H 85, SH 50, T 69, ST 48 cm	ca. B 149, H 85, SH 50, T 69, ST 48 cm
Sitzraster	120 cm	120 cm	70 cm	70 cm
Artikel	Anreihenelement 1,5-sitzig, XL, mit Armlehne links  Gestellauswahl siehe Seite 6	Anreihenelement 1,5-sitzig, XL, mit Armlehne rechts  Gestellauswahl siehe Seite 6	Anreihenelement 2-sitzig, klein, mit Armlehne links  Gestellauswahl siehe Seite 6	Anreihenelement 2-sitzig, klein, mit Armlehne rechts  Gestellauswahl siehe Seite 6
Best.-Nr.	<b>4112-85984</b>	<b>4112-85985</b>	<b>4112-85901</b>	<b>4112-85903</b>

**Ausführung**

Stoffgruppe Cord  
 Stoffgruppe Matrix  
 Stoffgruppe 2/6  
 Stoffgruppe 3/8  
 Stoffgruppe 4/10  
 Stoffgruppe 5/12  
 Stoffgruppe JAB 1  
 Stoffgruppe JAB 2  
 Ledergruppe B  
 Ledergruppe C/D  
 Ledergruppe L/H  
 Ledergruppe J  
 Ledergruppe T

Holzgestell 1001,  
 Holzkufe in Eiche geölt pro Element

## 4112-..., Anreihenelemente mit Rücken inkl. einer Armlehne

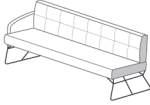
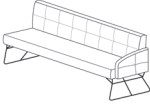
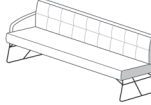
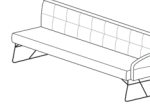
				
Maße	ca. B 169, H 85, SH 50, T 69, ST 48 cm	ca. B 169, H 85, SH 50, T 69, ST 48 cm	ca. B 189, H 85, SH 50, T 69, ST 48 cm	ca. B 189, H 85, SH 50, T 69, ST 48 cm
Sitzraster	80 cm	80 cm	90 cm	90 cm
Artikel	Anreihenelement 2-sitzig, medium, mit Armlehne links  Gestellauswahl siehe Seite 6	Anreihenelement 2-sitzig, medium, mit Armlehne rechts  Gestellauswahl siehe Seite 6	Anreihenelement 2-sitzig, mit Armlehne links  Gestellauswahl siehe Seite 6	Anreihenelement 2-sitzig, mit Armlehne rechts  Gestellauswahl siehe Seite 6
Best.-Nr.	<b>4112-85915</b>	<b>4112-85916</b>	<b>4112-85925</b>	<b>4112-85926</b>
<b>Ausführung</b>				
Stoffgruppe Cord				
Stoffgruppe Matrix				
Stoffgruppe 2/6				
Stoffgruppe 3/8				
Stoffgruppe 4/10				
Stoffgruppe 5/12				
Stoffgruppe JAB 1				
Stoffgruppe JAB 2				
Ledergruppe B				
Ledergruppe C/D				
Ledergruppe L/H				
Ledergruppe J				
Ledergruppe T				
Holzgestell 1001, Holzkufe in Eiche geölt pro Element				

## 4112-..., Anreihenelemente mit Rücken inkl. einer Armlehne

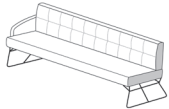
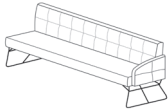
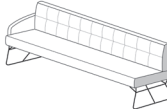
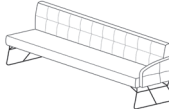
				
Maße	ca. B 209, H 85, SH 50, T 69, ST 48 cm	ca. B 209, H 85, SH 50, T 69, ST 48 cm	ca. B 229, H 85, SH 50, T 69, ST 48 cm	ca. B 229, H 85, SH 50, T 69, ST 48 cm
Sitzraster	100 cm	100 cm	110 cm	110 cm
Artikel	Anreihenelement 2,5-sitzig, mit Armlehne links  Gestellauswahl siehe Seite 6	Anreihenelement 2,5-sitzig, mit Armlehne rechts  Gestellauswahl siehe Seite 6	Anreihenelement 3-sitzig, medium, mit Armlehne links  Gestellauswahl siehe Seite 6	Anreihenelement 3-sitzig, medium, mit Armlehne rechts  Gestellauswahl siehe Seite 6
Best.-Nr.	<b>4112-85945</b>	<b>4112-85946</b>	<b>4112-85955</b>	<b>4112-85956</b>

**Ausführung**

Stoffgruppe Cord  
 Stoffgruppe Matrix  
 Stoffgruppe 2/6  
 Stoffgruppe 3/8  
 Stoffgruppe 4/10  
 Stoffgruppe 5/12  
 Stoffgruppe JAB 1  
 Stoffgruppe JAB 2  
 Ledergruppe B  
 Ledergruppe C/D  
 Ledergruppe L/H  
 Ledergruppe J  
 Ledergruppe T

Holzgestell 1001,  
 Holzkufe in Eiche geölt pro Element

4112-..., Anreihenelemente mit Rücken inkl. einer Armlehne

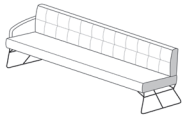
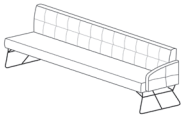
				
Maße	ca. B 249, H 85, SH 50, T 69, ST 48 cm	ca. B 249, H 85, SH 50, T 69, ST 48 cm		
Sitzraster	120 cm	120 cm		
Artikel	Anreihenelement 3-sitzig, mit Armlehne links  Gestellauswahl siehe Seite 6	Anreihenelement 3-sitzig, mit Armlehne rechts  Gestellauswahl siehe Seite 6		
Best.-Nr.	<b>4112-85965</b>	<b>4112-85966</b>		

**Ausführung**

Stoffgruppe Cord			
Stoffgruppe Matrix			
Stoffgruppe 2/6			
Stoffgruppe 3/8			
Stoffgruppe 4/10			
Stoffgruppe 5/12			
Stoffgruppe JAB 1			
Stoffgruppe JAB 2			
Ledergruppe B			
Ledergruppe C/D			
Ledergruppe L/H			
Ledergruppe J			
Ledergruppe T			

Holzgestell 1001, Holzkufe in Eiche geölt pro Element			
----------------------------------------------------------	--	--	--

## 4112-..., Eckelemente mit Rücken

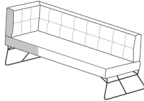
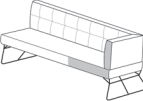
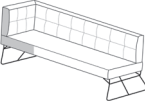
				
Maße	ca. B 168, H 85, SH 50, T 69, ST 48 cm	ca. B 168, H 85, SH 50, T 69, ST 48 cm	ca. B 178, H 85, SH 50, T 69, ST 48 cm	ca. B 178, H 85, SH 50, T 69, ST 48 cm
Sitzraster	100 cm	100 cm	110 cm	110 cm
Artikel	Eckelement, links, Erweiterung rechts  Gestellauswahl siehe Seite 6	Eckelement, rechts, Erweiterung links  Gestellauswahl siehe Seite 6	Eckelement, links, Erweiterung rechts  Gestellauswahl siehe Seite 6	Eckelement, rechts, Erweiterung links  Gestellauswahl siehe Seite 6
Best.-Nr.	<b>4112-85972</b>	<b>4112-85973</b>	<b>4112-85976</b>	<b>4112-85977</b>

**Ausführung**

Stoffgruppe Cord
Stoffgruppe Matrix
Stoffgruppe 2/6
Stoffgruppe 3/8
Stoffgruppe 4/10
Stoffgruppe 5/12
Stoffgruppe JAB 1
Stoffgruppe JAB 2
Ledergruppe B
Ledergruppe C/D
Ledergruppe L/H
Ledergruppe J
Ledergruppe T

Holzgestell 1001, Holzkufe in Eiche geölt pro Element
----------------------------------------------------------

4112-..., Eckelemente mit Rücken

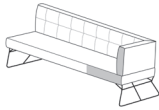
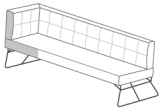
				
Maße	ca. B 188, H 85, SH 50, T 69, ST 48 cm	ca. B 188, H 85, SH 50, T 69, ST 48 cm		
Sitzraster	120 cm	120 cm		
Artikel	Eckelement, links, Erweiterung rechts  Gestellauswahl siehe Seite 6	Eckelement, rechts, Erweiterung links  Gestellauswahl siehe Seite 6		
Best.-Nr.	<b>4112-85980</b>	<b>4112-85981</b>		
<b>Ausführung</b>				
Stoffgruppe Cord				
Stoffgruppe Matrix				
Stoffgruppe 2/6				
Stoffgruppe 3/8				
Stoffgruppe 4/10				
Stoffgruppe 5/12				
Stoffgruppe JAB 1				
Stoffgruppe JAB 2				
Ledergruppe B				
Ledergruppe C/D				
Ledergruppe L/H				
Ledergruppe J				
Ledergruppe T				
Holzgestell 1001, Holzkufe in Eiche geölt pro Element				

## 4112-..., Eckelemente mit Rücken inkl. einer Armlehne

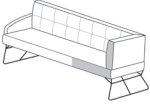
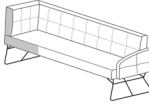
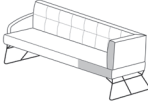
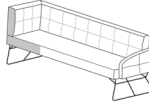
				
Maße	ca. B 174, H 85, SH 50, T 69, ST 48 cm	ca. B 174, H 85, SH 50, T 69, ST 48 cm	ca. B 184, H 85, SH 50, T 69, ST 48 cm	ca. B 184, H 85, SH 50, T 69, ST 48 cm
Sitzraster	100 cm	100 cm	110 cm	110 cm
Artikel	Eckelement, mit Armlehne links  Gestellauswahl siehe Seite 6	Eckelement, mit Armlehne rechts  Gestellauswahl siehe Seite 6	Eckelement, mit Armlehne links  Gestellauswahl siehe Seite 6	Eckelement, mit Armlehne rechts  Gestellauswahl siehe Seite 6
Best.-Nr.	<b>4112-85970</b>	<b>4112-85971</b>	<b>4112-85974</b>	<b>4112-85975</b>

**Ausführung**

Stoffgruppe Cord
Stoffgruppe Matrix
Stoffgruppe Simply Clean
Stoffgruppe 2/6
Stoffgruppe 3/8
Stoffgruppe 4/10
Stoffgruppe 5/12
Stoffgruppe JAB 1
Stoffgruppe JAB 2
Ledergruppe B
Ledergruppe C/D
Ledergruppe L/H
Ledergruppe J
Ledergruppe T

Holzgestell 1001, Holzkufe in Eiche geölt pro Element	
----------------------------------------------------------	--

4112-..., Eckelemente mit Rücken inkl. einer Armlehne

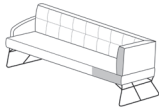
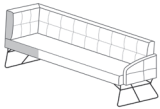
				
Maße	ca. B 194, H 85, SH 50, T 69, ST 48 cm	ca. B 194, H 85, SH 50, T 69, ST 48 cm		
Sitzraster	120 cm	120 cm		
Artikel	Eckelement, mit Armlehne links  Gestellauswahl siehe Seite 6	Eckelement, mit Armlehne rechts  Gestellauswahl siehe Seite 6		
Best.-Nr.	4112-85978	4112-85979		

**Ausführung**

Stoffgruppe Cord			
Stoffgruppe Matrix			
Stoffgruppe 2/6			
Stoffgruppe 3/8			
Stoffgruppe 4/10			
Stoffgruppe 5/12			
Stoffgruppe JAB 1			
Stoffgruppe JAB 2			
Ledergruppe B			
Ledergruppe C/D			
Ledergruppe L/H			
Ledergruppe J			
Ledergruppe T			

Holzgestell 1001, Holzkufe in Eiche geölt pro Element			
----------------------------------------------------------	--	--	--

4112-..., Bar-/Tresenbänke





Maße	ca. B 123, H 103, SH 68, T 69, ST 48 cm	ca. B 143, H 103, SH 68, T 69, ST 48 cm	ca. B 135, H 103, SH 68, T 69, ST 48 cm	ca. B 155, H 103, SH 68, T 69, ST 48 cm
Sitzraster	120 cm	70 cm	120 cm	70 cm
Artikel	Tresenbank 1,5-sitzig, XL	Tresenbank 2-sitzig, klein	Tresenbank 1,5-sitzig, XL, mit 2 Armlehnen	Tresenbank 2-sitzig, klein, mit 2 Armlehnen
Best.-Nr.	<b>4112-85990</b>	<b>4112-85992</b>	<b>4112-85991</b>	<b>4112-85993</b>

**Ausführung**

Stoffgruppe Cord
Stoffgruppe Matrix
Stoffgruppe 2/6
Stoffgruppe 3/8
Stoffgruppe 4/10
Stoffgruppe 5/12
Stoffgruppe JAB 1
Stoffgruppe JAB 2
Ledergruppe B
Ledergruppe C/D
Ledergruppe L/H
Ledergruppe J
Ledergruppe T

Kantenschutz

## 4112-..., Bar-/Tresenbänke





				
Maße	ca. B 123, H 119, SH 84, T 69, ST 48 cm	ca. B 143, H 119, SH 84, T 69, ST 48 cm	ca. B 135, H 119, SH 84, T 69, ST 48 cm	ca. B 155, H 119, SH 84, T 69, ST 48 cm
Sitzraster	120 cm	70 cm	120 cm	70 cm
Artikel	Barbank 1,5-sitzig, XL	Barbank 2-sitzig, klein	Barbank 1,5-sitzig, XL, mit 2 Armlehnen	Barbank 2-sitzig, klein, mit 2 Armlehnen
Best.-Nr.	<b>4112-85986</b>	<b>4112-85988</b>	<b>4112-85987</b>	<b>4112-85989</b>

**Ausführung**





Stoffgruppe Cord
Stoffgruppe Matrix
Stoffgruppe 2/6
Stoffgruppe 3/8
Stoffgruppe 4/10
Stoffgruppe 5/12
Stoffgruppe JAB 1
Stoffgruppe JAB 2
Ledergruppe B
Ledergruppe C/D
Ledergruppe L/H
Ledergruppe J
Ledergruppe T

Kantenschutz

## 4112-..., Kissen

				
Maße	ca. B 40, T 40 cm	ca. B 50, T 50 cm	ca. B 60, T 60 cm	ca. B 60, T 40 cm
Sitzraster	-	-	-	-
Artikel	Spitzkissen, klein	Spitzkissen, medium	Spitzkissen, groß	Spitzkissen, medium rechteckig
Best.-Nr.	<b>4112-75020</b>	<b>4112-75030</b>	<b>4112-75040</b>	<b>4112-75130</b>
<b>Ausführung</b>				
Stoffgruppe Cord	-	-	-	-
Stoffgruppe Matrix	-	-	-	-
Stoffgruppe 2/6				
Stoffgruppe 3/8				
Stoffgruppe 4/10				
Stoffgruppe 5/12				
Stoffgruppe JAB 1				
Stoffgruppe JAB 2				
Ledergruppe B				
Ledergruppe C/D				
Ledergruppe L/H				
Ledergruppe J				
Ledergruppe T				

## 4112-..., Kissen

				
Maße	ca. B 70, T 25 cm	ca. L 46, B 17, T 18 cm	ca. B 55, T 45 cm	ca. B 55, T 55 cm
Sitzraster	-	-	-	-
Artikel	Nierenkissen	Armauflage	Flutterkissen klein rechteckig	Flutterkissen klein
Best.-Nr.	4112-75600	4112-76200	4112-77220	4112-77120
<b>Ausführung</b>				
Stoffgruppe Cord	-	-	-	-
Stoffgruppe Matrix	-	-	-	-
Stoffgruppe 2/6				
Stoffgruppe 3/8				
Stoffgruppe 4/10				
Stoffgruppe 5/12				
Stoffgruppe JAB 1				
Stoffgruppe JAB 2				
Ledergruppe B				
Ledergruppe C/D				
Ledergruppe L/H				
Ledergruppe J				
Ledergruppe T				

## 4113-..., Einzelbank ohne Rücken

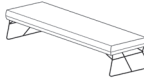
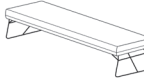
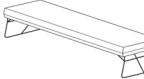
				
Maße	ca. B 140, H 50, T 45, ST 45 cm	ca. B 160, H 50, T 45, ST 45 cm	ca. B 180, H 50, T 45, ST 45 cm	ca. B 200, H 50, T 45, ST 45 cm
Sitzraster	70 cm	80 cm	90 cm	100 cm
Artikel	Bank 2-sitzig, klein  Gestellauswahl siehe Seite 6	Bank 2-sitzig, medium  Gestellauswahl siehe Seite 6	Bank 2-sitzig  Gestellauswahl siehe Seite 6	Bank 2,5-sitzig  Gestellauswahl siehe Seite 6
Best.-Nr.	<b>4113-85913</b>	<b>4113-85914</b>	<b>4113-85924</b>	<b>4113-85944</b>

**Ausführung**

Stoffgruppe Cord
Stoffgruppe Matrix
Stoffgruppe 2/6
Stoffgruppe 3/8
Stoffgruppe 4/10
Stoffgruppe 5/12
Stoffgruppe JAB 1
Stoffgruppe JAB 2
Ledergruppe B
Ledergruppe C/D
Ledergruppe L/H
Ledergruppe J
Ledergruppe T

Holzgestell 1090, Holzkufe in Eiche geölt pro Element
----------------------------------------------------------

4113-..., Einzelbank ohne Rücken



				
Maße	ca. B 220, H 50, T 45, ST 45 cm	ca. B 240, H 50, T 45, ST 45 cm		
Sitzraster	110 cm	120 cm		
Artikel	Bank 3-sitzig, medium  Gestellauswahl siehe Seite 6	Bank 3-sitzig  Gestellauswahl siehe Seite 6		
Best.-Nr.	<b>4113-85954</b>	<b>4113-85964</b>		

**Ausführung**

Stoffgruppe Cord			
Stoffgruppe Matrix			
Stoffgruppe 2/6			
Stoffgruppe 3/8			
Stoffgruppe 4/10			
Stoffgruppe 5/12			
Stoffgruppe JAB 1			
Stoffgruppe JAB 2			
Ledergruppe B			
Ledergruppe C/D			
Ledergruppe L/H			
Ledergruppe J			
Ledergruppe T			

Holzgestell 1090, Holzkufe in Eiche geölt pro Element			
----------------------------------------------------------	--	--	--

## 4113-..., Einzelbank mit Rücken

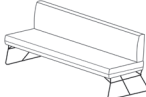
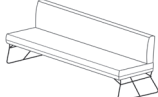
				
Maße	ca. B 123, H 85, SH 50, T 69, ST 48 cm	ca. B 143, H 85, SH 50, T 69, ST 48 cm	ca. B 163, H 85, SH 50, T 69, ST 48 cm	ca. B 183, H 85, SH 50, T 69, ST 48 cm
Sitzraster	120 cm	70 cm	80 cm	90 cm
Artikel	Bank 1,5-sitzig, XL  Gestellauswahl siehe Seite 6	Bank 2-sitzig, klein  Gestellauswahl siehe Seite 6	Bank 2-sitzig, medium  Gestellauswahl siehe Seite 6	Bank 2-sitzig  Gestellauswahl siehe Seite 6
Best.-Nr.	<b>4113-85982</b>	<b>4113-85908</b>	<b>4113-85910</b>	<b>4113-85920</b>

**Ausführung**

Stoffgruppe Cord  
 Stoffgruppe Matrix  
 Stoffgruppe 2/6  
 Stoffgruppe 3/8  
 Stoffgruppe 4/10  
 Stoffgruppe 5/12  
 Stoffgruppe JAB 1  
 Stoffgruppe JAB 2  
 Ledergruppe B  
 Ledergruppe C/D  
 Ledergruppe L/H  
 Ledergruppe J  
 Ledergruppe T

Holzgestell 1001,  
 Holzkufe in Eiche geölt pro Element  
 BI-COLOR in Stoff/Stoff  
 Preise siehe PG 5/12  
 BI-COLOR für Stoff/JAB,  
 JAB/Stoff oder JAB/JAB  
 Preis siehe PG JAB 2

4113-..., Einzelbank mit Rücken

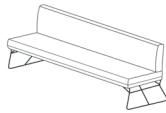
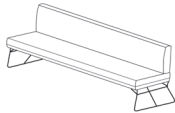
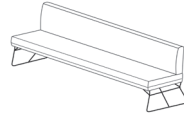
				
Maße	ca. B 203, H 85, SH 50, T 69, ST 48 cm	ca. B 223, H 85, SH 50, T 69, ST 48 cm	ca. B 243, H 85, SH 50, T 69, ST 48 cm	
Sitzraster	100 cm	110 cm	120 cm	
Artikel	Bank 2,5-sitzig Gestellauswahl siehe Seite 6	Bank 3-sitzig, medium Gestellauswahl siehe Seite 6	Bank 3-sitzig Gestellauswahl siehe Seite 6	
Best.-Nr.	<b>4113-85940</b>	<b>4113-85950</b>	<b>4113-85960</b>	

**Ausführung**

Stoffgruppe Cord		
Stoffgruppe Matrix		
Stoffgruppe 2/6		
Stoffgruppe 3/8		
Stoffgruppe 4/10		
Stoffgruppe 5/12		
Stoffgruppe JAB 1		
Stoffgruppe JAB 2		
Ledergruppe B		
Ledergruppe C/D		
Ledergruppe L/H		
Ledergruppe J		
Ledergruppe T		

Holzgestell 1001, Holzkufe in Eiche geölt pro Element		
BI-COLOR in Stoff/Stoff Preise siehe PG 5/12		
BI-COLOR für Stoff/JAB, JAB/Stoff oder JAB/JAB Preis siehe PG JAB 2		

## 4113-..., Einzelbank mit Rücken inkl. Armlehnen

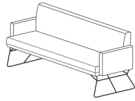
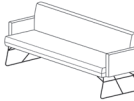
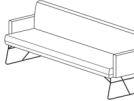
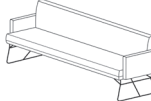
				
Maße	ca. B 137, H 85, SH 50, T 69, ST 48 cm	ca. B 157, H 85, SH 50, T 69, ST 48 cm	ca. B 177, H 85, SH 50, T 69, ST 48 cm	ca. B 197, H 85, SH 50, T 69, ST 48 cm
Sitzraster	120 cm	70 cm	80 cm	90 cm
Artikel	Bank 1,5-sitzig, XL, mit 2 Armlehnen  Gestellauswahl siehe Seite 6  Armlehnenauswahl siehe Seite 6	Bank 2-sitzig, klein, mit 2 Armlehnen  Gestellauswahl siehe Seite 6  Armlehnenauswahl siehe Seite 6	Bank 2-sitzig, medium, mit 2 Armlehnen  Gestellauswahl siehe Seite 6  Armlehnenauswahl siehe Seite 6	Bank 2-sitzig, mit 2 Armlehnen  Gestellauswahl siehe Seite 6  Armlehnenauswahl siehe Seite 6
Best.-Nr.	<b>4113-85983</b>	<b>4113-85909</b>	<b>4113-85912</b>	<b>4113-85922</b>

**Ausführung**

Stoffgruppe Cord
Stoffgruppe Matrix
Stoffgruppe 2/6
Stoffgruppe 3/8
Stoffgruppe 4/10
Stoffgruppe 5/12
Stoffgruppe JAB 1
Stoffgruppe JAB 2
Ledergruppe B
Ledergruppe C/D
Ledergruppe L/H
Ledergruppe J
Ledergruppe T

Holzgestell 1001, Holzkufe in Eiche geölt pro Element
BI-COLOR in Stoff/Stoff Preise siehe PG 5/12
BI-COLOR für Stoff/JAB, JAB/Stoff oder JAB/JAB Preis siehe PG JAB 2

4113-..., Einzelbank mit Rücken inkl. Armlehnen

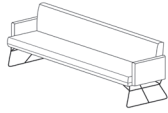
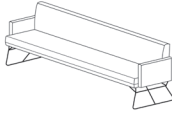
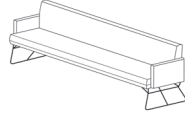
				
Maße	ca. B 217, H 85, SH 50, T 69, ST 48 cm	ca. B 237, H 85, SH 50, T 69, ST 48 cm	ca. B 257, H 85, SH 50, T 69, ST 48 cm	
Sitzraster	100 cm	110 cm	120 cm	
Artikel	Bank 2,5-sitzig, mit 2 Armlehnen  Gestellauswahl siehe Seite 6  Armlehnenauswahl siehe Seite 6	Bank 3-sitzig, medium, mit 2 Armlehnen  Gestellauswahl siehe Seite 6  Armlehnenauswahl siehe Seite 6	Bank 3-sitzig, mit 2 Armlehnen  Gestellauswahl siehe Seite 6  Armlehnenauswahl siehe Seite 6	
Best.-Nr.	<b>4113-85942</b>	<b>4113-85952</b>	<b>4113-85962</b>	



**Ausführung**

Stoffgruppe Cord	
Stoffgruppe Matrix	
Stoffgruppe 2/6	
Stoffgruppe 3/8	
Stoffgruppe 4/10	
Stoffgruppe 5/12	
Stoffgruppe JAB 1	
Stoffgruppe JAB 2	
Ledergruppe B	
Ledergruppe C/D	
Ledergruppe L/H	
Ledergruppe J	
Ledergruppe T	

**Gegen Aufpreis:**

Holzgestell 1001, Holzkufe in Eiche geölt pro Element	
BI-COLOR in Stoff/Stoff Preise siehe PG 5/12	
BI-COLOR für Stoff/JAB, JAB/Stoff oder JAB/JAB Preis siehe PG JAB 2	

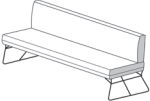
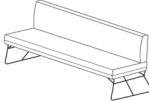
## 4113-..., Anreihenelemente mit Rücken

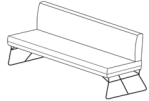
				
Maße	ca. B 123, H 85, SH 50, T 69, ST 48 cm	ca. B 123, H 85, SH 50, T 69, ST 48 cm	ca. B 143, H 85, SH 50, T 69, ST 48 cm	ca. B 143, H 85, SH 50, T 69, ST 48 cm
Sitzraster	120 cm	120 cm	70 cm	70 cm
Artikel	Anreihenelement 1,5-sitzig, XL, links, Erweiterung rechts  Gestellauswahl siehe Seite 6	Anreihenelement 1,5-sitzig, XL, rechts, Erweiterung links  Gestellauswahl siehe Seite 6	Anreihenelement 2-sitzig, klein, links, Erweiterung rechts  Gestellauswahl siehe Seite 6	Anreihenelement 2-sitzig, klein, rechts, Erweiterung links  Gestellauswahl siehe Seite 6
Best.-Nr.	<b>4113-85994</b>	<b>4113-85995</b>	<b>4113-85904</b>	<b>4113-85906</b>

**Ausführung**

Stoffgruppe Cord  
 Stoffgruppe Matrix  
 Stoffgruppe 2/6  
 Stoffgruppe 3/8  
 Stoffgruppe 4/10  
 Stoffgruppe 5/12  
 Stoffgruppe JAB 1  
 Stoffgruppe JAB 2  
 Ledergruppe B  
 Ledergruppe C/D  
 Ledergruppe L/H  
 Ledergruppe J  
 Ledergruppe T

Holzgestell 1001,  
 Holzkufe in Eiche geölt pro Element  
 BI-COLOR in Stoff/Stoff  
 Preise siehe PG 5/12  
 BI-COLOR für Stoff/JAB,  
 JAB/Stoff oder JAB/JAB  
 Preis siehe PG JAB 2

## 4113-..., Anreihenelemente mit Rücken

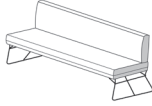
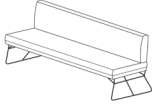
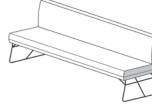
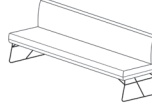
				
Maße	ca. B 163, H 85, SH 50, T 69, ST 48 cm	ca. B 163, H 85, SH 50, T 69, ST 48 cm	ca. B 183, H 85, SH 50, T 69, ST 48 cm	ca. B 183, H 85, SH 50, T 69, ST 48 cm
Sitzraster	80 cm	80 cm	90 cm	90 cm
Artikel	Anreihenelement 2-sitzig, medium, links, Erweiterung rechts  Gestellauswahl siehe Seite 6	Anreihenelement 2-sitzig, medium, rechts, Erweiterung links  Gestellauswahl siehe Seite 6	Anreihenelement 2-sitzig, links, Erweiterung rechts  Gestellauswahl siehe Seite 6	Anreihenelement 2-sitzig, rechts, Erweiterung links  Gestellauswahl siehe Seite 6
Best.-Nr.	<b>4113-85917</b>	<b>4113-85918</b>	<b>4113-85927</b>	<b>4113-85928</b>

**Ausführung**

Stoffgruppe Cord
Stoffgruppe Matrix
Stoffgruppe 2/6
Stoffgruppe 3/8
Stoffgruppe 4/10
Stoffgruppe 5/12
Stoffgruppe JAB 1
Stoffgruppe JAB 2
Ledergruppe B
Ledergruppe C/D
Ledergruppe L/H
Ledergruppe J
Ledergruppe T

Holzgestell 1001, Holzkufe in Eiche geölt pro Element
BI-COLOR in Stoff/Stoff Preise siehe PG 5/12
BI-COLOR für Stoff/JAB, JAB/Stoff oder JAB/JAB Preis siehe PG JAB 2

## 4113-..., Anreihenelemente mit Rücken

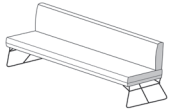
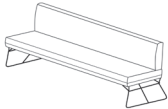
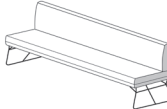
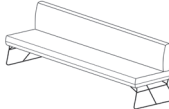
				
Maße	ca. B 203, H 85, SH 50, T 69, ST 48 cm	ca. B 203, H 85, SH 50, T 69, ST 48 cm	ca. B 223, H 85, SH 50, T 69, ST 48 cm	ca. B 223, H 85, SH 50, T 69, ST 48 cm
Sitzraster	100 cm	100 cm	110 cm	110 cm
Artikel	Anreihenelement 2,5-sitzig, links, Erweiterung rechts  Gestellauswahl siehe Seite 6	Anreihenelement 2,5-sitzig, rechts, Erweiterung links  Gestellauswahl siehe Seite 6	Anreihenelement 3-sitzig, medium, links, Erweiterung rechts  Gestellauswahl siehe Seite 6	Anreihenelement 3-sitzig, medium, rechts, Erweiterung links  Gestellauswahl siehe Seite 6
Best.-Nr.	<b>4113-85947</b>	<b>4113-85948</b>	<b>4113-85957</b>	<b>4113-85958</b>

**Ausführung**

Stoffgruppe Cord  
 Stoffgruppe Matrix  
 Stoffgruppe 2/6  
 Stoffgruppe 3/8  
 Stoffgruppe 4/10  
 Stoffgruppe 5/12  
 Stoffgruppe JAB 1  
 Stoffgruppe JAB 2  
 Ledergruppe B  
 Ledergruppe C/D  
 Ledergruppe L/H  
 Ledergruppe J  
 Ledergruppe T

**Gegen Aufpreis:**

Holzgestell 1001,  
 Holzkufe in Eiche geölt pro Element  
 BI-COLOR in Stoff/Stoff  
 Preise siehe PG 5/12  
 BI-COLOR für Stoff/JAB,  
 JAB/Stoff oder JAB/JAB  
 Preis siehe PG JAB 2

4113-..., Anreihenelemente mit Rücken

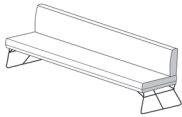
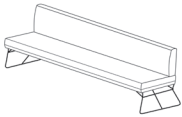

				
Maße	ca. B 243, H 85, SH 50, T 69, ST 48 cm	ca. B 243, H 85, SH 50, T 69, ST 48 cm		
Sitzraster	120 cm	120 cm		
Artikel	Anreihenelement 3-sitzig, links, Erweiterung rechts  Gestellauswahl siehe Seite 6	Anreihenelement 3-sitzig, rechts, Erweiterung links  Gestellauswahl siehe Seite 6		
Best.-Nr.	<b>4113-85967</b>	<b>4113-85968</b>		

**Ausführung**

Stoffgruppe Cord			
Stoffgruppe Matrix			
Stoffgruppe 2/6			
Stoffgruppe 3/8			
Stoffgruppe 4/10			
Stoffgruppe 5/12			
Stoffgruppe JAB 1			
Stoffgruppe JAB 2			
Ledergruppe B			
Ledergruppe C/D			
Ledergruppe L/H			
Ledergruppe J			
Ledergruppe T			

Holzgestell 1001, Holzkufe in Eiche geölt pro Element			
BI-COLOR in Stoff/Stoff Preise siehe PG 5/12			
BI-COLOR für Stoff/JAB, JAB/Stoff oder JAB/JAB Preis siehe PG JAB 2			

## 4113-..., Anreihenelemente mit Rücken inkl. einer Armlehne

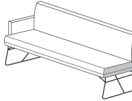
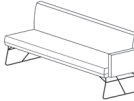
				
Maße	ca. B 130, H 85, SH 50, T 69, ST 48 cm	ca. B 130, H 85, SH 50, T 69, ST 48 cm	ca. B 150, H 85, SH 50, T 69, ST 48 cm	ca. B 150, H 85, SH 50, T 69, ST 48 cm
Sitzraster	120 cm	120 cm	70 cm	70 cm
Artikel	Anreihenelement 1,5-sitzig, XL, mit Armlehne links  Gestellauswahl siehe Seite 6  Armlehnenauswahl siehe Seite 6	Anreihenelement 1,5-sitzig, XL, mit Armlehne rechts  Gestellauswahl siehe Seite 6  Armlehnenauswahl siehe Seite 6	Anreihenelement 2-sitzig, klein, mit Armlehne links  Gestellauswahl siehe Seite 6  Armlehnenauswahl siehe Seite 6	Anreihenelement 2-sitzig, klein, mit Armlehne rechts  Gestellauswahl siehe Seite 6  Armlehnenauswahl siehe Seite 6
Best.-Nr.	<b>4113-85984</b>	<b>4113-85985</b>	<b>4113-85901</b>	<b>4113-85903</b>

**Ausführung**

Stoffgruppe Cord
Stoffgruppe Matrix
Stoffgruppe 2/6
Stoffgruppe 3/8
Stoffgruppe 4/10
Stoffgruppe 5/12
Stoffgruppe JAB 1
Stoffgruppe JAB 2
Ledergruppe B
Ledergruppe C/D
Ledergruppe L/H
Ledergruppe J
Ledergruppe T

Holzgestell 1001, Holzkufe in Eiche geölt pro Element
BI-COLOR in Stoff/Stoff Preise siehe PG 5/12
BI-COLOR für Stoff/JAB, JAB/Stoff oder JAB/JAB Preis siehe PG JAB 2

## 4113-..., Anreihenelemente mit Rücken inkl. einer Armlehne

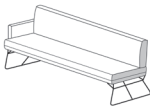
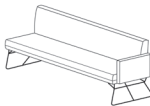
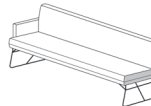
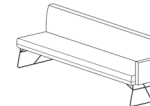
				
Maße	ca. B 170, H 85, SH 50, T 69, ST 48 cm	ca. B 170, H 85, SH 50, T 69, ST 48 cm	ca. B 190, H 85, SH 50, T 69, ST 48 cm	ca. B 190, H 85, SH 50, T 69, ST 48 cm
Sitzraster	80 cm	80 cm	90 cm	90 cm
Artikel	Anreihenelement 2-sitzig, medium, mit Armlehne links  Gestellauswahl siehe Seite 6  Armlehnenauswahl siehe Seite 6	Anreihenelement 2-sitzig, medium, mit Armlehne rechts  Gestellauswahl siehe Seite 6  Armlehnenauswahl siehe Seite 6	Anreihenelement 2-sitzig, mit Armlehne links  Gestellauswahl siehe Seite 6  Armlehnenauswahl siehe Seite 6	Anreihenelement 2-sitzig, mit Armlehne rechts  Gestellauswahl siehe Seite 6  Armlehnenauswahl siehe Seite 6
Best.-Nr.	<b>4113-85915</b>	<b>4113-85916</b>	<b>4113-85925</b>	<b>4113-85926</b>

**Ausführung**

Stoffgruppe Cord
Stoffgruppe Matrix
Stoffgruppe 2/6
Stoffgruppe 3/8
Stoffgruppe 4/10
Stoffgruppe 5/12
Stoffgruppe JAB 1
Stoffgruppe JAB 2
Ledergruppe B
Ledergruppe C/D
Ledergruppe L/H
Ledergruppe J
Ledergruppe T

**Gegen Aufpreis:**

Holzgestell 1001, Holzkufe in Eiche geölt pro Element
BI-COLOR in Stoff/Stoff Preise siehe PG 5/12
BI-COLOR für Stoff/JAB, JAB/Stoff oder JAB/JAB Preis siehe PG JAB 2

## 4113-..., Anreihenelemente mit Rücken inkl. einer Armlehne

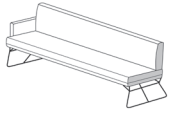
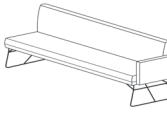
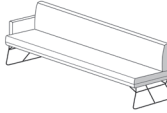
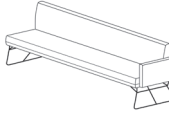
				
Maße	ca. B 210, H 85, SH 50, T 69, ST 48 cm	ca. B 210, H 85, SH 50, T 69, ST 48 cm	ca. B 230, H 85, SH 50, T 69, ST 48 cm	ca. B 230, H 85, SH 50, T 69, ST 48 cm
Sitzraster	100 cm	100 cm	110 cm	110 cm
Artikel	Anreihenelement 2,5-sitzig, mit Armlehne links  Gestellauswahl siehe Seite 6  Armlehnenauswahl siehe Seite 6	Anreihenelement 2,5-sitzig, mit Armlehne rechts  Gestellauswahl siehe Seite 6  Armlehnenauswahl siehe Seite 6	Anreihenelement 3-sitzig, medium, mit Armlehne links  Gestellauswahl siehe Seite 6  Armlehnenauswahl siehe Seite 6	Anreihenelement 3-sitzig, medium, mit Armlehne rechts  Gestellauswahl siehe Seite 6  Armlehnenauswahl siehe Seite 6
Best.-Nr.	<b>4113-85945</b>	<b>4113-85946</b>	<b>4113-85955</b>	<b>4113-85956</b>

**Ausführung**

Stoffgruppe Cord  
 Stoffgruppe Matrix  
 Stoffgruppe 2/6  
 Stoffgruppe 3/8  
 Stoffgruppe 4/10  
 Stoffgruppe 5/12  
 Stoffgruppe JAB 1  
 Stoffgruppe JAB 2  
 Ledergruppe B  
 Ledergruppe C/D  
 Ledergruppe L/H  
 Ledergruppe J  
 Ledergruppe T

Holzgestell 1001,  
 Holzkufe in Eiche geölt pro Element  
 BI-COLOR in Stoff/Stoff  
 Preise siehe PG 5/12  
 BI-COLOR für Stoff/JAB,  
 JAB/Stoff oder JAB/JAB  
 Preis siehe PG JAB 2

4113-..., Anreihenelemente mit Rücken inkl. einer Armlehne

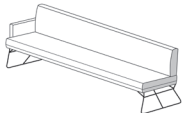
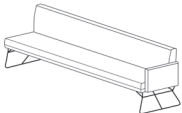
				
Maße	ca. B 250, H 85, SH 50, T 69, ST 48 cm	ca. B 250, H 85, SH 50, T 69, ST 48 cm		
Sitzraster	120 cm	120 cm		
Artikel	Anreihenelement 3-sitzig, mit Armlehne links  Gestellauswahl siehe Seite 6  Armlehnenauswahl siehe Seite 6	Anreihenelement 3-sitzig, mit Armlehne rechts  Gestellauswahl siehe Seite 6  Armlehnenauswahl siehe Seite 6		
Best.-Nr.	<b>4113-85965</b>	<b>4113-85966</b>		

**Ausführung**

Stoffgruppe Cord			
Stoffgruppe Matrix			
Stoffgruppe 2/6			
Stoffgruppe 3/8			
Stoffgruppe 4/10			
Stoffgruppe 5/12			
Stoffgruppe JAB 1			
Stoffgruppe JAB 2			
Ledergruppe B			
Ledergruppe C/D			
Ledergruppe L/H			
Ledergruppe J			
Ledergruppe T			

Holzgestell 1001, Holzkufe in Eiche geölt pro Element			
BI-COLOR in Stoff/Stoff Preise siehe PG 5/12			
BI-COLOR für Stoff/JAB, JAB/Stoff oder JAB/JAB Preis siehe PG JAB 2			

## 4113-..., Eckelemente mit Rücken

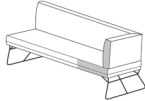
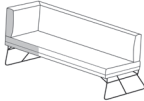
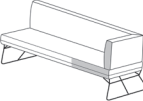
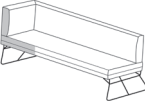
				
Maße	ca. B 168, H 85, SH 50, T 69, ST 48 cm	ca. B 168, H 85, SH 50, T 69, ST 48 cm	ca. B 178, H 85, SH 50, T 69, ST 48 cm	ca. B 178, H 85, SH 50, T 69, ST 48 cm
Sitzraster	100 cm	100 cm	110 cm	110 cm
Artikel	Eckelement, links, Erweiterung rechts  Gestellauswahl siehe Seite 6	Eckelement, rechts, Erweiterung links  Gestellauswahl siehe Seite 6	Eckelement, links, Erweiterung rechts  Gestellauswahl siehe Seite 6	Eckelement, rechts, Erweiterung links  Gestellauswahl siehe Seite 6
Best.-Nr.	<b>4113-85972</b>	<b>4113-85973</b>	<b>4113-85976</b>	<b>4113-85977</b>

**Ausführung**

Stoffgruppe Cord  
 Stoffgruppe Matrix  
 Stoffgruppe 2/6  
 Stoffgruppe 3/8  
 Stoffgruppe 4/10  
 Stoffgruppe 5/12  
 Stoffgruppe JAB 1  
 Stoffgruppe JAB 2  
 Ledergruppe B  
 Ledergruppe C/D  
 Ledergruppe L/H  
 Ledergruppe J  
 Ledergruppe T

Holzgestell 1001,  
 Holzkufe in Eiche geölt pro Element  
 BI-COLOR in Stoff/Stoff  
 Preise siehe PG 5/12  
 BI-COLOR für Stoff/JAB,  
 JAB/Stoff oder JAB/JAB  
 Preis siehe PG JAB 2

4113-..., Eckelemente mit Rücken

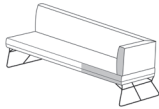
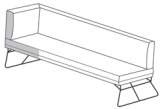
				
Maße	ca. B 188, H 85, SH 50, T 69, ST 48 cm	ca. B 188, H 85, SH 50, T 69, ST 48 cm		
Sitzraster	120 cm	120 cm		
Artikel	Eckelement, links, Erweiterung rechts  Gestellauswahl siehe Seite 6	Eckelement, rechts, Erweiterung links  Gestellauswahl siehe Seite 6		
Best.-Nr.	<b>4113-85980</b>	<b>4113-85981</b>		

**Ausführung**

Stoffgruppe Cord			
Stoffgruppe Matrix			
Stoffgruppe 2/6			
Stoffgruppe 3/8			
Stoffgruppe 4/10			
Stoffgruppe 5/12			
Stoffgruppe JAB 1			
Stoffgruppe JAB 2			
Ledergruppe B			
Ledergruppe C/D			
Ledergruppe L/H			
Ledergruppe J			
Ledergruppe T			

Holzgestell 1001, Holzkufe in Eiche geölt pro Element			
BI-COLOR in Stoff/Stoff Preise siehe PG 5/12			
BI-COLOR für Stoff/JAB, JAB/Stoff oder JAB/JAB Preis siehe PG JAB 2			

## 4113-..., Eckelemente mit Rücken inkl. einer Armlehne

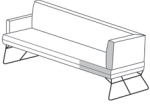
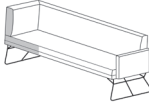
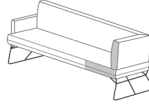
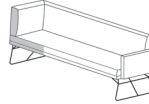
				
Maße	ca. B 175, H 85, SH 50, T 69, ST 48 cm	ca. B 175, H 85, SH 50, T 69, ST 48 cm	ca. B 185, H 85, SH 50, T 69, ST 48 cm	ca. B 185, H 85, SH 50, T 69, ST 48 cm
Sitzraster	100 cm	100 cm	110 cm	110 cm
Artikel	Eckelement, mit Armlehne links  Gestellauswahl siehe Seite 6 Armlehnenauswahl siehe Seite 6	Eckelement, mit Armlehne rechts  Gestellauswahl siehe Seite 6 Armlehnenauswahl siehe Seite 6	Eckelement, mit Armlehne links  Gestellauswahl siehe Seite 6 Armlehnenauswahl siehe Seite 6	Eckelement, mit Armlehne rechts  Gestellauswahl siehe Seite 6 Armlehnenauswahl siehe Seite 6
Best.-Nr.	<b>4113-85970</b>	<b>4113-85971</b>	<b>4113-85974</b>	<b>4113-85975</b>

**Ausführung**

Stoffgruppe Cord  
 Stoffgruppe Matrix  
 Stoffgruppe 2/6  
 Stoffgruppe 3/8  
 Stoffgruppe 4/10  
 Stoffgruppe 5/12  
 Stoffgruppe JAB 1  
 Stoffgruppe JAB 2  
 Ledergruppe B  
 Ledergruppe C/D  
 Ledergruppe L/H  
 Ledergruppe J  
 Ledergruppe T

Holzgestell 1001,  
 Holzkufe in Eiche geölt pro Element  
 BI-COLOR in Stoff/Stoff  
 Preise siehe PG 5/12  
 BI-COLOR für Stoff/JAB,  
 JAB/Stoff oder JAB/JAB  
 Preis siehe PG JAB 2

4113-..., Eckelemente mit Rücken inkl. einer Armlehne

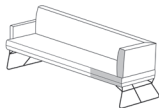
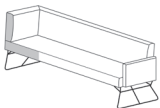



				
Maße	ca. B 195, H 85, SH 50, T 69, ST 48 cm	ca. B 195, H 85, SH 50, T 69, ST 48 cm		
Sitzraster	120 cm	120 cm		
Artikel	Eckelement, mit Armlehne links  Gestellauswahl siehe Seite 6 Armlehnenauswahl siehe Seite 6	Eckelement, mit Armlehne rechts  Gestellauswahl siehe Seite 6 Armlehnenauswahl siehe Seite 6		
Best.-Nr.	<b>4113-85978</b>	<b>4113-85979</b>		

**Ausführung**

Stoffgruppe Cord			
Stoffgruppe Matrix			
Stoffgruppe 2/6			
Stoffgruppe 3/8			
Stoffgruppe 4/10			
Stoffgruppe 5/12			
Stoffgruppe JAB 1			
Stoffgruppe JAB 2			
Ledergruppe B			
Ledergruppe C/D			
Ledergruppe L/H			
Ledergruppe J			
Ledergruppe T			

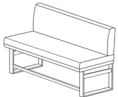
Holzgestell 1001, Holzkufe in Eiche geölt pro Element			
BI-COLOR in Stoff/Stoff Preise siehe PG 5/12			
BI-COLOR für Stoff/JAB, JAB/Stoff oder JAB/JAB Preis siehe PG JAB 2			

## 4113-..., Bar-/Tresenbänke



				
Maße	ca. B 123, H 103, SH 68, T 69, ST 48 cm	ca. B 143, H 103, SH 68, T 69, ST 48 cm	ca. B 137, H 103, SH 68, T 69, ST 48 cm	ca. B 157, H 103, SH 68, T 69, ST 48 cm
Sitzraster	120 cm	70 cm	120 cm	70 cm
Artikel	Tresenbank 1,5-sitzig, XL	Tresenbank 2-sitzig, klein	Tresenbank 1,5-sitzig, XL, mit 2 Armlehnen  Armlehnenauswahl siehe Seite 6	Tresenbank 2-sitzig, klein, mit 2 Armlehnen  Armlehnenauswahl siehe Seite 6
Best.-Nr.	<b>4113-85990</b>	<b>4113-85992</b>	<b>4113-85991</b>	<b>4113-85993</b>

**Ausführung**

Stoffgruppe Cord
Stoffgruppe Matrix
Stoffgruppe 2/6
Stoffgruppe 3/8
Stoffgruppe 4/10
Stoffgruppe 5/12
Stoffgruppe JAB 1
Stoffgruppe JAB 2
Ledergruppe B
Ledergruppe C/D
Ledergruppe L/H
Ledergruppe J
Ledergruppe T

BI-COLOR in Stoff/Stoff Preise siehe PG 5/12
BI-COLOR für Stoff/JAB, JAB/Stoff oder JAB/JAB Preis siehe PG JAB 2
Kantenschutz

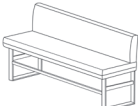
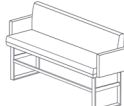
## 4113-..., Bar-/Tresenbänke

				
Maße	ca. B 123, H 119, SH 84, T 69, ST 48 cm	ca. B 143, H 119, SH 84, T 69, ST 48 cm	ca. B 137, H 119, SH 84, T 69, ST 48 cm	ca. B 157, H 119, SH 84, T 69, ST 48 cm
Sitzraster	120 cm	70 cm	120 cm	70 cm
Artikel	Barbank 1,5-sitzig, XL	Barbank 2-sitzig, klein	Barbank 1,5-sitzig, XL, mit 2 Armlehnen  Armlehnenauswahl siehe Seite 6	Barbank 2-sitzig, klein, mit 2 Armlehnen  Armlehnenauswahl siehe Seite 6
Best.-Nr.	<b>4113-85986</b>	<b>4113-85988</b>	<b>4113-85987</b>	<b>4113-85989</b>





**Ausführung**

Stoffgruppe Cord
Stoffgruppe Matrix
Stoffgruppe 2/6
Stoffgruppe 3/8
Stoffgruppe 4/10
Stoffgruppe 5/12
Stoffgruppe JAB 1
Stoffgruppe JAB 2
Ledergruppe B
Ledergruppe C/D
Ledergruppe L/H
Ledergruppe J
Ledergruppe T





**Gegen Aufpreis:**

BI-COLOR in Stoff/Stoff Preise siehe PG 5/12
BI-COLOR für Stoff/JAB, JAB/Stoff oder JAB/JAB Preis siehe PG JAB 2
Kantenschutz

## 4113-..., Kissen

				
Maße	ca. B 40, T 40 cm	ca. B 50, T 50 cm	ca. B 60, T 60 cm	ca. B 60, T 40 cm
Sitzraster	-	-	-	-
Artikel	Spitzkissen, klein	Spitzkissen, medium	Spitzkissen, groß	Spitzkissen, medium rechteckig
Best.-Nr.	<b>4113-75020</b>	<b>4113-75030</b>	<b>4113-75040</b>	<b>4113-75130</b>
<b>Ausführung</b>				
Stoffgruppe Cord	-	-	-	-
Stoffgruppe Matrix	-	-	-	-
Stoffgruppe 2/6				
Stoffgruppe 3/8				
Stoffgruppe 4/10				
Stoffgruppe 5/12				
Stoffgruppe JAB 1				
Stoffgruppe JAB 2				
Ledergruppe B				
Ledergruppe C/D				
Ledergruppe L/H				
Ledergruppe J				
Ledergruppe T				

## 4113-..., Kissen

				
Maße	ca. B 70, T 25 cm	ca. L 46, B 17, T 18 cm	ca. B 55, T 45 cm	ca. B 55, T 55 cm
Sitzraster	-	-	-	-
Artikel	Nierenkissen	Armauflage	Flutterkissen klein rechteckig	Flutterkissen klein
Best.-Nr.	<b>4113-75600</b>	<b>4113-76200</b>	<b>4113-77220</b>	<b>4113-77120</b>
<b>Ausführung</b>				
Stoffgruppe Cord	-	-	-	-
Stoffgruppe Matrix	-	-	-	-
Stoffgruppe 2/6				
Stoffgruppe 3/8				
Stoffgruppe 4/10				
Stoffgruppe 5/12				
Stoffgruppe JAB 1				
Stoffgruppe JAB 2				
Ledergruppe B				
Ledergruppe C/D				
Ledergruppe L/H				
Ledergruppe J				
Ledergruppe T				

## Zusammenstellungen

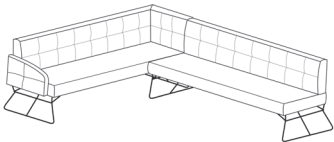
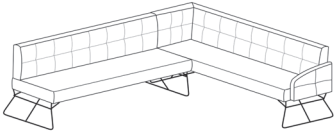
		
Maße	ca. H 85, SH 50, T 69, ST 48 cm Schenkelmaß ca. 185 x 232 cm	ca. H 85, SH 50, T 69, ST 48 cm Schenkelmaß ca. 232 x 185 cm
Sitzraster	-	-
Artikel	4112-85974, Eckelement mit Rücken inkl. einer Armlehne links, SR 110 - 4112-85918, Anreihelement 2-sitzig, medium, rechts mit Rücken  Gestellauswahl siehe Seite 6	4112-85917, Anreihelement 2-sitzig, medium, links mit Rücken - 4112-85975, Eckelement mit Rücken inkl. einer Armlehne rechts, SR 110  Gestellauswahl siehe Seite 6
Best.-Nr.	<b>4112-90421</b>	<b>4112-90422</b>

**Ausführung**

Stoffgruppe Cord

Stoffgruppe Matrix

Stoffgruppe Simply Clean

Stoffgruppe 2/6

Stoffgruppe 3/8

Stoffgruppe 4/10

Stoffgruppe 5/12

Stoffgruppe JAB 1

Stoffgruppe JAB 2

Ledergruppe B

Ledergruppe C/D

Ledergruppe L/H

Ledergruppe J

Ledergruppe T

Holzgestell 1001,  
Holzkufe in Eiche geölt pro Element

## Zusammenstellungen

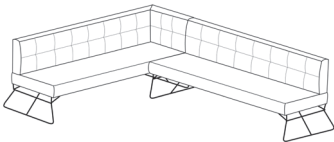
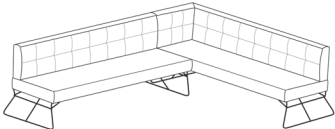
		
Maße	ca. H 85, SH 50, T 69, ST 48 cm Schenkelmaß ca. 178 x 232 cm	ca. H 85, SH 50, T 69, ST 48 cm Schenkelmaß ca. 232 x 178 cm
Sitzraster	-	-
Artikel	4112-85976, Eckelement links mit Rücken, SR 110 - 4112-85918, Anreihenelement 2-sitzig, medium, rechts mit Rücken  Gestellauswahl siehe Seite 6	4112-85917, Anreihenelement 2-sitzig, medium, links mit Rücken - 4112-85977, Eckelement rechts mit Rücken, SR 110  Gestellauswahl siehe Seite 6
Best.-Nr.	<b>4112-90419</b>	<b>4112-90420</b>

## Ausführung

Stoffgruppe Simply Clean	
Stoffgruppe 2/6	
Stoffgruppe 3/8	
Stoffgruppe 4/10	
Stoffgruppe 5/12	
Stoffgruppe JAB 1	
Stoffgruppe JAB 2	
Ledergruppe B	
Ledergruppe C/D	
Ledergruppe L/H	
Ledergruppe J	
Ledergruppe T	
Holzgestell 1001, Holzkufe in Eiche geölt pro Element	