

Möbel LETZ

Finden und Wohlfühlen



Typenplan

MR 4010 von Musterring - Polsterbank Zweisitzer

Wichtiger Hinweis für Sie

Etwaige Hinweise des Herstellers in dieser Produktinformation, die sich auf die Gewährleistung beziehen, haben für Sie keinerlei Bindungswirkung und können von Ihnen ignoriert werden. Ihre gesetzlichen Gewährleistungsrechte als Verbraucher uns gegenüber, als Ihrem Verkäufer, werden dadurch in keiner Weise berührt oder eingeschränkt. Sie können sich wegen aller Mängel jederzeit an uns wenden. Darüber hinaus gehende Herstellergarantien bleiben

Möbel Letz GmbH
Am Gewerbepark 11
06895 Zahna-Elster

Tel.: 035383 - 6018 50

Fax.: 035383 - 6018 17

Musterring

MR 4010



■ Produktveränderungen und Qualitätsverbesserungen im Sinne des technischen Fortschrittes oder zum Erhalt der Lieferfähigkeit (Form/Farbe/Funktion usw.) bzw. die Korrektur von irrtümlichen Angaben behalten wir uns vor.





Musterring

dein Partner für ein Zuhause,
das so einzigartig ist wie du selbst

Für alle größeren Programme sind Prospekte erhältlich, für komplexe Programme hält Musterring detaillierte Montageanleitungen bereit. Auch der Blick ins Internet lohnt sich: Unter www.musterring.com findet sich eine Fülle an hilfreichen Informationen.



Unser Service

Wir wollen, dass dein Zuhause perfekt wird. Deshalb sind wir am Servicetelefon und an 550 Standorten weltweit für dich da. Und unser CAD-Planungsservice hilft dir gern bei deiner Wunschrichtung.



Unsere Nachhaltigkeit

Wir übernehmen Verantwortung: für dich, für uns, für unseren Planeten. Deshalb setzen wir auf ressourceneffiziente Produktionsmethoden ohne lange Lieferketten und Lagerhaltung.

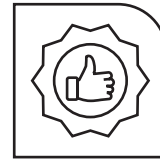

Unsere Qualität

Wer sich einmal sein Lieblings-Zuhause eingerichtet hat, der möchte es möglichst lang genießen. Hier kommt unsere Leidenschaft für Qualität ins Spiel: Wir prüfen unsere Produkte ausgiebig, bevor wir sie dir anbieten. Das verbrieft wir mit dem Musterring Garantiezertifikat und einer Garantie von 5 Jahren.



Deine Individualität

Wir finden, ein Zuhause sollte man ganz nach seinen Vorstellungen gestalten können. Dafür steht dir bei uns eine ganze Welt an Farben, Formen und Materialien zur Verfügung. Werde zum Designer deines eigenen Wohn-Ichs.



Deine Möbelpflege

Wir möchten, dass du lange Freude an deinen Möbeln hast. Deshalb halten wir unter www.musterring-care.com eine große Auswahl an Pflegemitteln bereit – alle dermatologisch getestet und gesundheitlich unbedenklich.

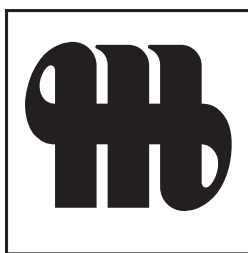

Musterring



Programmbesonderheiten, Programminformationen



Programmübersicht

■ Vorschläge	Seite 9
■ 4011-..., Stühle	Seite 10
■ 4011-..., Bar-/Tresenstuhl	Seite 11
■ 4012-..., Stühle	Seite 12
■ 4012-..., Bar-/Tresenstuhl	Seite 13
■ 4111-..., Einzelbank ohne Rücken	Seite 14
■ 4111-..., Einzelbank mit Rücken	Seite 16
■ 4111-..., Einzelbank mit Rücken inkl. Armlehnen	Seite 18
■ 4111-..., Anreihenelemente mit Rücken	Seite 20
■ 4111-..., Anreihenelemente mit Rücken inkl. einer Armlehne	Seite 24
■ 4111-..., Eckelemente mit Rücken	Seite 28
■ 4111-..., Eckelemente mit Rücken inkl. einer Armlehne	Seite 30
■ 4111-..., Bar-/Tresenbank	Seite 32
■ 4111-..., Kissen	Seite 34
■ 4112-..., Einzelbank ohne Rücken	Seite 36
■ 4112-..., Einzelbank mit Rücken	Seite 38
■ 4112-..., Einzelbank mit Rücken inkl. Armlehnen	Seite 40
■ 4112-..., Anreihenelemente mit Rücken	Seite 42
■ 4112-..., Anreihenelemente mit Rücken inkl. einer Armlehne	Seite 46
■ 4112-..., Eckelemente mit Rücken	Seite 50
■ 4112-..., Eckelemente mit Rücken inkl. einer Armlehne	Seite 52
■ 4112-..., Bar-/Tresenbank	Seite 54
■ 4112-..., Kissen	Seite 56
■ 4113-..., Einzelbank ohne Rücken	Seite 58
■ 4113-..., Einzelbank mit Rücken	Seite 60
■ 4113-..., Einzelbank mit Rücken inkl. Armlehnen	Seite 62
■ 4113-..., Anreihenelemente mit Rücken	Seite 64
■ 4113-..., Anreihenelemente mit Rücken inkl. einer Armlehne	Seite 68
■ 4113-..., Eckelemente mit Rücken	Seite 72
■ 4113-..., Eckelemente mit Rücken inkl. einer Armlehne	Seite 74
■ 4113-..., Bar-/Tresenbank	Seite 76
■ 4113-..., Kissen	Seite 78
■ Zusammenstellungen	Seite 80

Programmbesonderheiten, Programminformationen

Gestellauswahl für Stühle 4011-... und 4012-... (Standard)



Nr. 990 (4011-...)
Nr. 1095 (4012-...)

Metallgestell,
Kufe in
schwarz matt

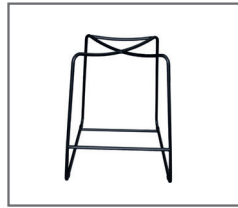

Nr. 1170 (4011-...)
Nr. 1113 (4012-...)

Metallgestell,
Kufe in
schwarz matt
(nur für Tresenstuhl)



Nr. 1069 (4011-...)
Nr. 1073 (4012-...)

Metallgestell,
Kufe in
schwarz matt
(nur für Barstuhl)

Achtung:

Wird bei der Bestellung kein Gestell angegeben, so wird das Standardgestell geliefert.

Gestellauswahl für Stühle 4011-... und 4012-...



Nr. 993 (4011-...)
Nr. 1097 (4012-...)

Holzgestell,
Vierfuß in
Eiche geölt



Nr. 991
(4011-... oder 4012-...)

Metallgestell,
360° drehbar,
Spinnenfuß in
schwarz matt



Nr. 1016
(4011-... oder 4012-...)

Metallgestell,
360° drehbar,
Spinnenfuß in
schwarz matt



Nr. 1071
(4011-... oder 4012-...)

Metallgestell,
360° drehbar,
Viersternfuß in
schwarz matt



Nr. 994
(4011-... oder 4012-...)

Holzgestell,
360° drehbar,
Spinnenfuß in
Eiche geölt

Sonstiges für 4011-... und 4012-...



Filzgleiter



Griff, Lederschlaufe

nur in schwarz matt

Achtung:
nicht nachrüstbar!

 Programm Besonderheiten, Programminformationen

Gestellauswahl für Bänke 4111-..., 4112-... und 4113-...

Nr. 1089 *
Nr. 208 **
 Metallgestell in
 schwarz matt
 (Standard)



Nr. 1091 *
Nr. 1070 **
 Metallgestell in
 schwarz matt

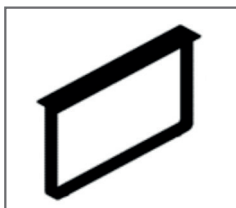

Nr. 1147 *
Nr. 1134 **
 Metallgestell in
 schwarz matt



Nr. 1149 *
Nr. 1148 **
 Metallgestell in
 schwarz matt



Nr. 1090 *
Nr. 1001 **
 Holzgestell in
 Eiche geölt

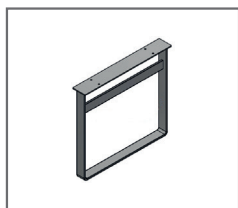

Nr. 1176
 Metallgestell in
 schwarz matt
 (nur für Tresenbank)

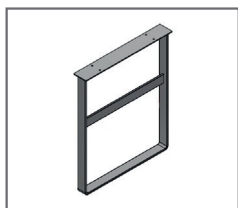

Nr. 1175
 Metallgestell in
 schwarz matt
 (nur für Barbank)

- * Für alle Einzelbänke ohne Rücken
 ** Für alle Bänke/Elemente mit Rücken,
 sowie ohne/mit Armlehnen

Die Gestelle sind standardmäßig mit
 Filzgleiter ausgestattet,

Achtung:

Wird bei der Bestellung kein Gestell
 angegeben, so wird das Standardgestell geliefert.

Armlehnenauswahl für Bänke 4111-... und 4113-...

Armlehne 1
 (4111-... und 4113-...)
 Breite 9 cm,
 Höhe 69 cm,
 Stellmaß 7 cm



Armlehne 2
 (4111-... und 4113-...)
 Breite 9 cm,
 Höhe 85 cm,
 Stellmaß 7 cm

Achtung: Bei der Bestellung **muss** eine Armlehnenauswahl angegeben werden!

Armlehnen für Bänke 4112-...

Armlehne 1
 Breite 9 cm,
 Höhe 75 cm,
 Stellmaß 6 cm

Programmbesonderheiten, Programminformationen

Nahtauswahl für Bänke 4111-...



Kappnaht
im Bezug der Bank
(Standard)



Keder
im Bezug Easy Care
(bei BI-COLOR nicht
möglich)

Achtung:

Wird bei der Bestellung keine Naht angegeben, so wird die Standardnaht geliefert.

Sonstiges für 4111-..., 4112 und 4113-...

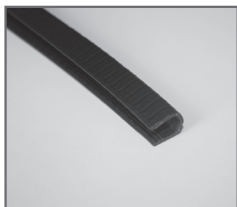

Kantenschutz (für Querstrebe Gestell)

nur für Bar/Tresenbänke



■ **UNI**

Kompletter Sitz und komplette Rückenlehne sind in einer Leder- bzw. Stoffausführung möglich.

■ **BI-COLOR**

Sitzfläche (innen) und Rückenlehne (außen) sind in unterschiedlichen Leder- bzw. Stoffausführungen möglich. Die Farbe der Naht ist immer in der Ausführung der Sitzfläche (innen).

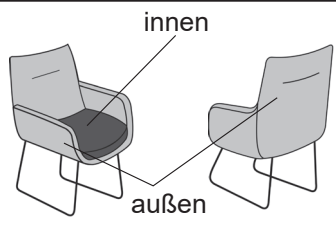
Bei der Bestellung ist immer zuerst der Stoff für Außen und dann der Stoff für Innen anzugeben.

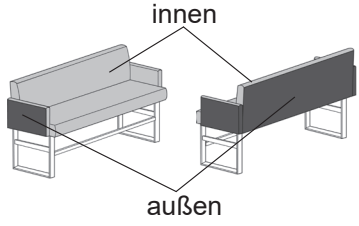
UNI		BI-COLOR	
	<p>für Stühle:</p> <ul style="list-style-type: none"> ■ 4011-... ■ 4012-... 	 <p>innen außen</p>	<p>für Stühle:</p> <ul style="list-style-type: none"> ■ 4011-...
 <p>Linke Abb. zeigt Bank mit zusätzlichen Kissen.</p>	<p>für Bänke:</p> <ul style="list-style-type: none"> ■ 4111-... ■ 4112-... ■ 4113-... 	 <p>innen außen</p>	<p>für Bänke:</p> <ul style="list-style-type: none"> ■ 4111-... nicht möglich bei Einzelbänken ohne Rücken ■ 4113-... nicht möglich bei Einzelbänken ohne Rücken

Programmbesonderheiten, Programminformationen

■ **Belastbarkeit**

Die Belastbarkeit liegt für die Stühle bei max. 120 kg. Bei den Bänken ist diese für die erste Sitzeinheit max. 120 kg, während jede weitere volle Sitzeinheit bis max. 75 kg tragen kann.

Beispiel: Bank 3-sitzig = 3 Sitzeinheiten = 120 kg + 75 kg + 75 kg = 270 kg.

■ **Ziernähte**

Die oben genannten Bezüge werden mit einer einfachen Schließnaht genäht und lassen sich nicht mit Ziernähten (wie z. B. Kappnaht, 2-Nadel-Naht, Kontrastnaht, etc) versehen.

Somit unterscheidet sich das Nahtbild der oben genannten Bezüge ggf. von dem bei anderen Bezügen!

■ **Verarbeitung von Leder und Stoff**

Die Nahtverteilung kann bei Stoff- oder Lederverarbeitung unterschiedlich ausfallen.

Die Verarbeitung von Zier-, Kapp- oder Doppelnähten kann in der Stoff- oder Lederausführung unterschiedlich ausfallen. Die Abzeichnung bei Steppmatten und Kissen sind design- oder konstruktionsbedingt.

■ **Dekostoff**

Der Dekostoff 4/10 ist nur für alle Kissen lieferbar und wird nicht im Rapport verarbeitet.

■ **Polsterung für 4011-..., 4111-..., 4112-... und 4113-...**

Ein weicher, lockerer Polsteraufbau, bei dem eine modellbedingte oder gestalterisch gewünschte Wellenbildung der Bezugsmaterialien sowie Sitzabdrücke warentypisch sind. Die Polsterung wird sich der Körperform anpassen bzw. Sitzfestigkeit leicht nachlassen. Geringfügige und konstruktionsbedingte Unterschiede in der Sitzhärte bei den Anbauelementen sind daher kein Beanstandungsgrund.

■ **Polsterung für 4012**

Ein besonders legerer Polsteraufbau zeichnet sich durch eine sehr weiche/softige Oberfläche aus. Das Bezugsmaterial zeigt im Neuzustand eine ausgeprägte Wellenbildung, dass design- und konstruktionsbedingt gewollt ist. Die Polsterung wird sich der Körperform anpassen bzw. Sitzfestigkeit leicht nachlassen. Geringfügige und konstruktionsbedingte Unterschiede in der Sitzhärte bei den Anbauelementen sind daher kein Beanstandungsgrund.

■ **Wellenbildung**

Unter Einfluss von Körperwärme in Verbindung mit Körperdruck und Körperfeuchtigkeit kann sich das Bezugsmaterial mehr oder minder dehnen und dadurch Wellen bilden. Wellen, welche durch die Dehnungseigenschaften der verwendeten Stoffe, Leder oder aufgrund großer Polsterflächen entstehen, stellen keinen Sachmangel dar.

Es handelt sich um einen natürlichen Vorgang.

■ **Die warentypischen Produkteigenschaften sowie wichtige Hinweise zum Schutz deiner Fußböden entnehme bitte der Gebrauchs- und Pflegeanweisung (www.musterring.com). Für nutzungsbedingte Eindrücke oder Abriebspuren auf empfindlichen Böden wird keine Haftung übernommen.**

Empfohlene Pflegesets (www.musterring-care.com):

■ Stoffe: [alle Bezugstoffe](#)







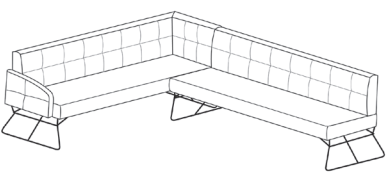

■ **3001** Textil- und Microfaser-Pflegeset

■ Leder: [alle Leder](#)

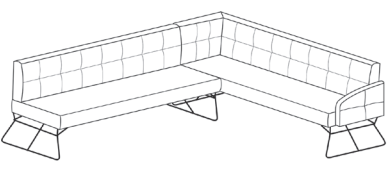

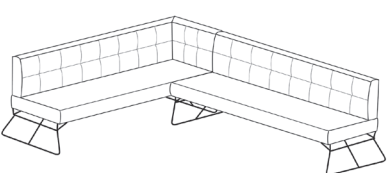
■ **1001** Neuleder-Pflegeset 0-2 Jahre

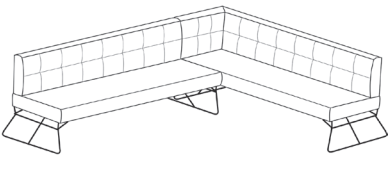
■ **1002** Leder-Pflegeset mit UV-Schutz ab 2 Jahre

Vorschläge

	Best.-Nr. / Maße Beschreibung	
	<p>VORSCHLAG 1A 4112-90421 bestehend aus:</p> <ul style="list-style-type: none"> ■ 4112-85974, Eckelement mit Rücken inkl. einer Armlehne links, SR 110 ■ 4112-85918, Anreihelement 2-sitzig, medium, rechts mit Rücken <p>Gestellauswahl siehe Seite 6 ca. H 85, SH 50, T 69, ST 48 cm Schenkelmaß ca. 185 x 232 cm</p> <p>Gegen Aufpreis: 2 x Holzgestell 1001, Holzkufe in Eiche geölt pro Element</p>	
	<p>VORSCHLAG 1B 4112-90422 bestehend aus:</p> <ul style="list-style-type: none"> ■ 4112-85917, Anreihelement 2-sitzig, medium, links mit Rücken ■ 4112-85975, Eckelement mit Rücken inkl. einer Armlehne rechts, SR 110 <p>Gestellauswahl siehe Seite 6 ca. H 85, SH 50, T 69, ST 48 cm Schenkelmaß ca. 232 x 185 cm</p> <p>Gegen Aufpreis: 2 x Holzgestell 1001, Holzkufe in Eiche geölt pro Element</p>	
	<p>VORSCHLAG 2A 4112-90419 bestehend aus:</p> <ul style="list-style-type: none"> ■ 4112-85976, Eckelement links mit Rücken, SR 110 ■ 4112-85918, Anreihelement 2-sitzig, medium, rechts mit Rücken <p>Gestellauswahl siehe Seite 6 ca. H 85, SH 50, T 69, ST 48 cm Schenkelmaß ca. 178 x 232 cm</p> <p>Gegen Aufpreis: 2 x Holzgestell 1001, Holzkufe in Eiche geölt pro Element</p>	
	<p>VORSCHLAG 2B 4112-90420 bestehend aus:</p> <ul style="list-style-type: none"> ■ 4112-85917, Anreihelement 2-sitzig, medium, links mit Rücken ■ 4112-85977, Eckelement rechts mit Rücken, SR 110 <p>Gestellauswahl siehe Seite 6 ca. H 85, SH 50, T 69, ST 48 cm Schenkelmaß ca. 232 x 178 cm</p> <p>Gegen Aufpreis: 2 x Holzgestell 1001, Holzkufe in Eiche geölt pro Element</p>	

4011-..., Stühle





			
Maße	ca. B 50, H 85, SH 51, T 64, ST 45 cm	ca. B 61, H 85, SH 51, AH 67, T 64, ST 45 cm	
Sitzraster	-	-	
Artikel	Stuhl Gestellauswahl siehe Seite 5	Armlehnen-Stuhl Gestellauswahl siehe Seite 5	
Best.-Nr.	4011-85200	4011-85202	

Ausführung



Stoffgruppe Cord			
Stoffgruppe Matrix			
Stoffgruppe 2/6			
Stoffgruppe 3/8			
Stoffgruppe 4/10			
Stoffgruppe 5/12			
Stoffgruppe JAB 1			
Stoffgruppe JAB 2			
Ledergruppe B			
Ledergruppe C/D			
Ledergruppe L/H			
Ledergruppe J			
Ledergruppe T			

Holzgestell 993, Vierfuß in Eiche geölt			
Metallgestell 991, 360° drehbar, Spinnenfuß in schwarz matt			
Metallgestell 1071, 360° drehbar, Viersternfuß in schwarz matt			
Metallgestell 1016, 360° drehbar, Spinnenfuß in schwarz matt strukturiert			
Holzgestell 994, 360° drehbar, Spinnenfuß in Eiche geölt			
BI-COLOR in Stoff/Stoff Preise siehe PG 5/12			
BI-COLOR für Stoff/JAB, JAB/Stoff oder JAB/JAB Preis siehe PG JAB 2			
Griff, Lederschlaufe in schwarz matt, Achtung: nicht nachrüstbar			
Filzgleiter			

4011-..., Bar-/Tresenstuhl

				
Maße	ca. B 50, H 103, SH 67, T 64, ST 45 cm	ca. B 61, H 103, SH 67, AH 83, T 64, ST 45 cm	ca. B 50, H 119, SH 84, T 64, ST 45 cm	ca. B 61, H 119, SH 84, AH 100, T 64, ST 45 cm
Sitzraster	-	-	-	-
Artikel	Tresenstuhl	Tresenstuhl mit Armlehnen	Barstuhl	Barstuhl mit Armlehnen
Best.-Nr.	4011-85230	4011-85232	4011-85210	4011-85212
Ausführung				
StoffgruppeCord				
StoffgruppeMatrix				
Stoffgruppe2/6				
Stoffgruppe3/8				
Stoffgruppe4/10				
Stoffgruppe5/12				
StoffgruppeJAB1				
StoffgruppeJAB2				
LedergruppeB				
LedergruppeC/D				
LedergruppeL/H				
LedergruppeJ				
LedergruppeT				
BI-COLOR in Stoff/Stoff Preise siehe PG 5/12	1 x	1 x	1 x 0,00	1 x 0,00
BI-COLOR für Stoff/JAB, JAB/Stoff oder JAB/JAB Preis siehe PG JAB 2				
Griff, Lederschlaufe in schwarz matt, Achtung: nicht nachrüstbar	1 x	1 x	1 x	1 x
Filzgleiter				

4012-..., Stühle





			
Maße	ca. B 53, H 90, SH 48, T 64, ST 48 cm	ca. B 58, H 90, SH 48, AH 64, T 64, ST 48 cm	
Sitzraster	-	-	
Artikel	Stuhl Gestellauswahl siehe Seite 5	Armlehnen-Stuhl Gestellauswahl siehe Seite 5	
Best.-Nr.	4012-85200	4012-85202	

Ausführung



Stoffgruppe Cord			
Stoffgruppe Matrix			
Stoffgruppe Simply Clean			
Stoffgruppe 2/6			
Stoffgruppe 3/8			
Stoffgruppe 4/10			
Stoffgruppe 5/12			
Stoffgruppe JAB 1			
Stoffgruppe JAB 2			
Ledergruppe B			
Ledergruppe C/D			
Ledergruppe L/H			
Ledergruppe J			
Ledergruppe T			

Holzgestell 1097, Vierfuß in Eiche geölt			
Metallgestell 991, 360° drehbar, Spinnenfuß in schwarz matt			
Metallgestell 1071, 360° drehbar, Viersternfuß in schwarz matt			
Metallgestell 1016, 360° drehbar, Spinnenfuß in schwarz matt strukturiert			
Holzgestell 994, 360° drehbar, Spinnenfuß in Eiche geölt			
Griff, Lederschlaufe in schwarz matt, Achtung: nicht nachrüstbar			
Filzgleiter			

4012-..., Bar-/Tresenstuhl

				
Maße	ca. B 53, H 110, SH 68, T 64, ST 48 cm	ca. B 58, H 110, SH 68, AH 84, T 64, ST 48 cm	ca. B 53, H 124, SH 82, T 64, ST 48 cm	ca. B 58, H 124, SH 82, AH 98, T 64, ST 48 cm
Sitzraster	-	-	-	-
Artikel	Tresenstuhl	Tresenstuhl mit Armlehnen	Barstuhl	Barstuhl mit Armlehnen
Best.-Nr.	4012-85230	4012-85232	4012-85210	4012-85212
Ausführung				
StoffgruppeCord				
StoffgruppeMatrix				
Stoffgruppe2/6				
Stoffgruppe3/8				
Stoffgruppe4/10				
Stoffgruppe5/12				
StoffgruppeJAB1				
StoffgruppeJAB2				
LedergruppeB				
LedergruppeC/D				
LedergruppeL/H				
LedergruppeJ				
LedergruppeT				
Griff, Lederschleife in schwarz matt, Achtung: nicht nachrüstbar				
Filzgleiter				

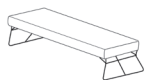
4111-..., Einzelbank ohne Rücken

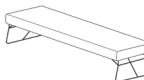
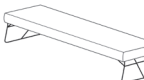

				
Maße	ca. B 140, H 50, T 45, ST 45 cm	ca. B 160, H 50, T 45, ST 45 cm	ca. B 180, H 50, T 45, ST 45 cm	ca. B 200, H 50, T 45, ST 45 cm
Sitzraster	70 cm	80 cm	90 cm	100 cm
Artikel	Bank 2-sitzig, klein Gestellauswahl siehe Seite 6 Nahtauswahl siehe Seite 7	Bank 2-sitzig, medium Gestellauswahl siehe Seite 6 Nahtauswahl siehe Seite 7	Bank 2-sitzig Gestellauswahl siehe Seite 6 Nahtauswahl siehe Seite 7	Bank 2,5-sitzig Gestellauswahl siehe Seite 6 Nahtauswahl siehe Seite 7
Best.-Nr.	4111-85913	4111-85914	4111-85924	4111-85944

Ausführung

Stoffgruppe Cord				
Stoffgruppe Matrix				
Stoffgruppe 2/6				
Stoffgruppe 3/8				
Stoffgruppe 4/10				
Stoffgruppe 5/12				
Stoffgruppe JAB 1				
Stoffgruppe JAB 2				
Ledergruppe B				
Ledergruppe C/D				
Ledergruppe L/H				
Ledergruppe J				
Ledergruppe T				

Holzgestell 1090 Holzkufe in Eiche geölt pro Element				
Keder, ist nur im Bezug Easy Care möglich ACHTUNG: Bei BI-COLOR nicht möglich!				

4111-..., Einzelbank ohne Rücken

				
Maße	ca. B 220, H 50, T 45, ST 45 cm	ca. B 240, H 50, T 45, ST 45 cm		
Sitzraster	110 cm	120 cm		
Artikel	Bank 3-sitzig, medium Gestellauswahl siehe Seite 6 Nahtauswahl siehe Seite 7	Bank 3-sitzig Gestellauswahl siehe Seite 6 Nahtauswahl siehe Seite 7		
Best.-Nr.	4111-85954	4111-85964		
Ausführung				
Stoffgruppe Cord				
Stoffgruppe Matrix				
Stoffgruppe 2/6				
Stoffgruppe 3/8				
Stoffgruppe 4/10				
Stoffgruppe 5/12				
Stoffgruppe JAB 1				
Stoffgruppe JAB 2				
Ledergruppe B				
Ledergruppe C/D				
Ledergruppe L/H				
Ledergruppe J				
Ledergruppe T				
Holzgestell 1090, Holzkufe in Eiche geölt pro Element				
Keder, ist nur im Bezug Easy Care möglich ACHTUNG: Bei BI-COLOR nicht möglich!				

4111-..., Einzelbank mit Rücken

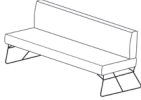
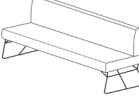
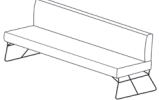
				
Maße	ca. B 123, H 85, SH 50, T 69, ST 48 cm	ca. B 143, H 85, SH 50, T 69, ST 48 cm	ca. B 163, H 85, SH 50, T 69, ST 48 cm	ca. B 183, H 85, SH 50, T 69, ST 48 cm
Sitzraster	120 cm	70 cm	80 cm	90 cm
Artikel	Bank 1,5-sitzig, XL Gestellauswahl siehe Seite 6 Nahtauswahl siehe Seite 7	Bank 2-sitzig, klein Gestellauswahl siehe Seite 6 Nahtauswahl siehe Seite 7	Bank 2-sitzig, medium Gestellauswahl siehe Seite 6 Nahtauswahl siehe Seite 7	Bank 2-sitzig Gestellauswahl siehe Seite 6 Nahtauswahl siehe Seite 7
Best.-Nr.	4111-85982	4111-85908	4111-85910	4111-85920
Ausführung				
StoffgruppeCord				
StoffgruppeMatrix				
Stoffgruppe2/6				
Stoffgruppe3/8				
Stoffgruppe4/10				
Stoffgruppe5/12				
StoffgruppeJAB1				
StoffgruppeJAB2				
LedergruppeB				
LedergruppeC/D				
LedergruppeL/H				
LedergruppeJ				
LedergruppeT				
Holzgestell 1001, Holzkufe in Eiche geölt pro Element				
BI-COLOR in Stoff/Stoff Preise siehe PG 5/12				
BI-COLOR für Stoff/JAB, JAB/Stoff oder JAB/JAB Preis siehe PG JAB 2				
Keder, ist nur im Bezug Easy Care möglich ACHTUNG: Bei BI-COLOR nicht möglich!				

4111-..., Einzelbank mit Rücken

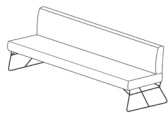
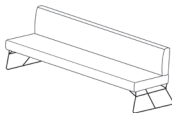
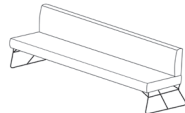
				
Maße	ca. B 203, H 85, SH 50, T 69, ST 48 cm	ca. B 223, H 85, SH 50, T 69, ST 48 cm	ca. B 243, H 85, SH 50, T 69, ST 48 cm	
Sitzraster	100 cm	110 cm	120 cm	
Artikel	Bank 2,5-sitzig Gestellauswahl siehe Seite 6 Nahtauswahl siehe Seite 7	Bank 3-sitzig, medium Gestellauswahl siehe Seite 6 Nahtauswahl siehe Seite 7	Bank 3-sitzig Gestellauswahl siehe Seite 6 Nahtauswahl siehe Seite 7	
Best.-Nr.	4111-85940	4111-85950	4111-85960	

Ausführung

Stoffgruppe Cord				
Stoffgruppe Matrix				
Stoffgruppe 2/6				
Stoffgruppe 3/8				
Stoffgruppe 4/10				
Stoffgruppe 5/12				
Stoffgruppe JAB 1				
Stoffgruppe JAB 2				
Ledergruppe B				
Ledergruppe C/D				
Ledergruppe L/H				
Ledergruppe J				
Ledergruppe T				

Holzgestell 1001, Holzkufe in Eiche geölt pro Element				
BI-COLOR in Stoff/Stoff Preise siehe PG 5/12				
BI-COLOR für Stoff/JAB, JAB/Stoff oder JAB/JAB Preis siehe PG JAB 2				
Keder, ist nur im Bezug Easy Care möglich ACHTUNG: Bei BI-COLOR nicht möglich!				

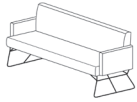
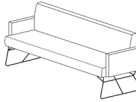
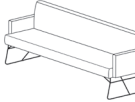
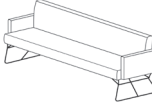

4111-..., Einzelbank mit Rücken inkl. Armlehnen

				
Maße	ca. B 137, H 85, SH 50, T 69, ST 48 cm	ca. B 157, H 85, SH 50, T 69, ST 48 cm	ca. B 177, H 85, SH 50, T 69, ST 48 cm	ca. B 197, H 85, SH 50, T 69, ST 48 cm
Sitzraster	120 cm	70 cm	80 cm	90 cm
Artikel	Bank 1,5-sitzig, XL, mit 2 Armlehnen Gestellauswahl siehe Seite 6 Armlehnenauswahl siehe Seite 6 Nahtauswahl siehe Seite 7	Bank 2-sitzig, klein, mit 2 Armlehnen Gestellauswahl siehe Seite 6 Armlehnenauswahl siehe Seite 6 Nahtauswahl siehe Seite 7	Bank 2-sitzig, medium, mit 2 Armlehnen Gestellauswahl siehe Seite 6 Armlehnenauswahl siehe Seite 6 Nahtauswahl siehe Seite 7	Bank 2-sitzig, mit 2 Armlehnen Gestellauswahl siehe Seite 6 Armlehnenauswahl siehe Seite 6 Nahtauswahl siehe Seite 7
Best.-Nr.	4111-85983	4111-85909	4111-85912	4111-85922
Ausführung				
StoffgruppeCord				
StoffgruppeMatrix				
Stoffgruppe2/6				
Stoffgruppe3/8				
Stoffgruppe4/10				
Stoffgruppe5/12				
StoffgruppeJAB1				
StoffgruppeJAB2				
LedergruppeB				
LedergruppeC/D				
LedergruppeL/H				
LedergruppeJ				
LedergruppeT				
Holzgestell 1001, Holzkufe in Eiche geölt pro Element				
BI-COLOR in Stoff/Stoff Preise siehe PG 5/12				
BI-COLOR für Stoff/JAB, JAB/Stoff oder JAB/JAB Preis siehe PG JAB 2				
Keder, ist nur im Bezug Easy Care möglich ACHTUNG: Bei BI-COLOR nicht möglich!				

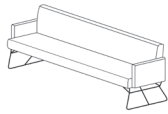
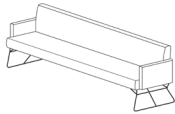
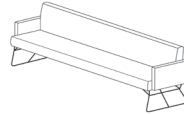
4111-..., Einzelbank mit Rücken inkl. Armlehnen

				
Maße	ca. B 217, H 85, SH 50, T 69, ST 48 cm	ca. B 237, H 85, SH 50, T 69, ST 48 cm	ca. B 257, H 85, SH 50, T 69, ST 48 cm	
Sitzraster	100 cm	110 cm	120 cm	
Artikel	Bank 2,5-sitzig, mit 2 Armlehnen Gestellauswahl siehe Seite 6 Armlehnenauswahl siehe Seite 6 Nahtauswahl siehe Seite 7	Bank 3-sitzig, medium, mit 2 Armlehnen Gestellauswahl siehe Seite 6 Armlehnenauswahl siehe Seite 6 Nahtauswahl siehe Seite 7	Bank 3-sitzig, mit 2 Armlehnen Gestellauswahl siehe Seite 6 Armlehnenauswahl siehe Seite 6 Nahtauswahl siehe Seite 7	
Best.-Nr.	4111-85942	4111-85952	4111-85962	
Ausführung				
Stoffgruppe Cord				
Stoffgruppe Matrix				
Stoffgruppe 2/6				
Stoffgruppe 3/8				
Stoffgruppe 4/10				
Stoffgruppe 5/12				
Stoffgruppe JAB 1				
Stoffgruppe JAB 2				
Ledergruppe B				
Ledergruppe C/D				
Ledergruppe L/H				
Ledergruppe J				
Ledergruppe T				
Holzgestell 1001, Holzkufe in Eiche geölt pro Element				
BI-COLOR in Stoff/Stoff Preise siehe PG 5/12				
BI-COLOR für Stoff/JAB, JAB/Stoff oder JAB/JAB Preis siehe PG JAB 2				
Keder, ist nur im Bezug Easy Care möglich ACHTUNG: Bei BI-COLOR nicht möglich!				

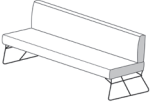
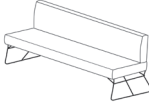
4111-..., Anreihenelemente mit Rücken

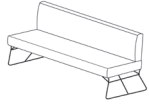
				
Maße	ca. B 123, H 85, SH 50, T 69, ST 48 cm	ca. B 123, H 85, SH 50, T 69, ST 48 cm	ca. B 143, H 85, SH 50, T 69, ST 48 cm	ca. B 143, H 85, SH 50, T 69, ST 48 cm
Sitzraster	120 cm	120 cm	70 cm	70 cm
Artikel	Anreihenelement 1,5-sitzig, XL, links, Erweiterung rechts Gestellauswahl siehe Seite 6 Nahtauswahl siehe Seite 7	Anreihenelement 1,5-sitzig, XL, rechts, Erweiterung links Gestellauswahl siehe Seite 6 Nahtauswahl siehe Seite 7	Anreihenelement 2-sitzig, klein, links, Erweiterung rechts Gestellauswahl siehe Seite 6 Nahtauswahl siehe Seite 7	Anreihenelement 2-sitzig, klein, rechts, Erweiterung links Gestellauswahl siehe Seite 6 Nahtauswahl siehe Seite 7
Best.-Nr.	4111-85994	4111-85995	4111-85904	4111-85906

Ausführung

StoffgruppeCord				
StoffgruppeMatrix				
Stoffgruppe2/6				
Stoffgruppe3/8				
Stoffgruppe4/10				
Stoffgruppe5/12				
StoffgruppeJAB1				
StoffgruppeJAB2				
LedergruppeB				
LedergruppeC/D				
LedergruppeL/H				
LedergruppeJ				
LedergruppeT				

Holzgestell 1001,
Holzkufe in Eiche geölt pro ElementBI-COLOR in Stoff/Stoff
Preise siehe PG 5/12BI-COLOR für Stoff/JAB,
JAB/Stoff oder JAB/JAB
Preis siehe PG JAB 2Keder, ist nur im Bezug Easy Care
möglich
ACHTUNG: Bei BI-COLOR nicht
möglich!

4111-..., Anreihenelemente mit Rücken

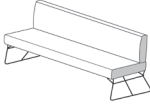
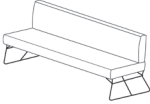
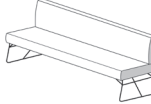
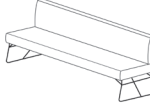
				
Maße	ca. B 163, H 85, SH 50, T 69, ST 48 cm	ca. B 163, H 85, SH 50, T 69, ST 48 cm	ca. B 183, H 85, SH 50, T 69, ST 48 cm	ca. B 183, H 85, SH 50, T 69, ST 48 cm
Sitzraster	80 cm	80 cm	90 cm	90 cm
Artikel	Anreihenelement 2-sitzig, medium, links, Erweiterung rechts Gestellauswahl siehe Seite 6 Nahtauswahl siehe Seite 7	Anreihenelement 2-sitzig, medium, rechts, Erweiterung links Gestellauswahl siehe Seite 6 Nahtauswahl siehe Seite 7	Anreihenelement 2-sitzig, links, Erweiterung rechts Gestellauswahl siehe Seite 6 Nahtauswahl siehe Seite 7	Anreihenelement 2-sitzig, rechts, Erweiterung links Gestellauswahl siehe Seite 6 Nahtauswahl siehe Seite 7
Best.-Nr.	4111-85917	4111-85918	4111-85927	4111-85928

Ausführung

StoffgruppeCord				
StoffgruppeMatrix				
Stoffgruppe2/6				
Stoffgruppe3/8				
Stoffgruppe4/10				
Stoffgruppe5/12				
StoffgruppeJAB 1				
Stoffgruppe JAB 2				
Ledergruppe B				
Ledergruppe C/D				
Ledergruppe L/H				
Ledergruppe J				
Ledergruppe T				

Holzgestell 1001,
Holzkufe in Eiche geölt pro Element

BI-COLOR in Stoff/Stoff
Preise siehe PG 5/12

BI-COLOR für Stoff/JAB,
JAB/Stoff oder JAB/JAB
Preis siehe PG JAB 2

Keder, ist nur im Bezug Easy Care
möglich
ACHTUNG: Bei BI-COLOR nicht
möglich!

4111-..., Anreihenelemente mit Rücken

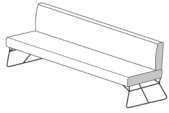
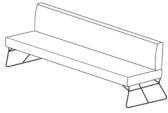
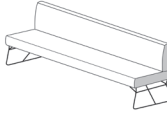
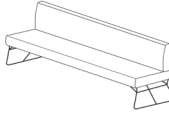
				
Maße	ca. B 203, H 85, SH 50, T 69, ST 48 cm	ca. B 203, H 85, SH 50, T 69, ST 48 cm	ca. B 223, H 85, SH 50, T 69, ST 48 cm	ca. B 223, H 85, SH 50, T 69, ST 48 cm
Sitzraster	100 cm	100 cm	110 cm	110 cm
Artikel	Anreihenelement 2,5-sitzig, links, Erweiterung rechts Gestellauswahl siehe Seite 6 Nahtauswahl siehe Seite 7	Anreihenelement 2,5-sitzig, rechts, Erweiterung links Gestellauswahl siehe Seite 6 Nahtauswahl siehe Seite 7	Anreihenelement 3-sitzig, medium, links, Erweiterung rechts Gestellauswahl siehe Seite 6 Nahtauswahl siehe Seite 7	Anreihenelement 3-sitzig, medium, rechts, Erweiterung links Gestellauswahl siehe Seite 6 Nahtauswahl siehe Seite 7
Best.-Nr.	4111-85947	4111-85948	4111-85957	4111-85958

Ausführung

Stoffgruppe Cord
 Stoffgruppe Matrix
 Stoffgruppe 2/6
 Stoffgruppe 3/8
 Stoffgruppe 4/10
 Stoffgruppe 5/12
 Stoffgruppe JAB 1
 Stoffgruppe JAB 2
 Ledergruppe B
 Ledergruppe C/D
 Ledergruppe L/H
 Ledergruppe J
 Ledergruppe T

Holzgestell 1001,
 Holzkufe in Eiche geölt pro Element
 BI-COLOR in Stoff/Stoff
 Preise siehe PG 5/12
 BI-COLOR für Stoff/JAB,
 JAB/Stoff oder JAB/JAB
 Preis siehe PG JAB 2
 Keder, ist nur im Bezug Easy Care
 möglich
 ACHTUNG: Bei BI-COLOR nicht
 möglich!

4111-..., Anreihenelemente mit Rücken

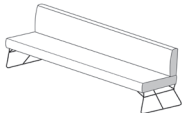
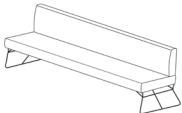



				
Maße	ca. B 243, H 85, SH 50, T 69, ST 48 cm	ca. B 243, H 85, SH 50, T 69, ST 48 cm		
Sitzraster	120 cm	120 cm		
Artikel	Anreihenelement 3-sitzig, links, Erweiterung rechts Gestellauswahl siehe Seite 6 Nahtauswahl siehe Seite 7	Anreihenelement 3-sitzig, rechts, Erweiterung links Gestellauswahl siehe Seite 6 Nahtauswahl siehe Seite 7		
Best.-Nr.	4111-85967	4111-85968		

Ausführung

Stoffgruppe Cord			
Stoffgruppe Matrix			
Stoffgruppe 2/6			
Stoffgruppe 3/8			
Stoffgruppe 4/10			
Stoffgruppe 5/12			
Stoffgruppe JAB 1			
Stoffgruppe JAB 2			
Ledergruppe B			
Ledergruppe C/D			
Ledergruppe L/H			
Ledergruppe J			
Ledergruppe T			

Holzgestell 1001, Holzkufe in Eiche geölt pro Element			
BI-COLOR in Stoff/Stoff Preise siehe PG 5/12			
BI-COLOR für Stoff/JAB, JAB/Stoff oder JAB/JAB Preis siehe PG JAB 2			
Keder, ist nur im Bezug Easy Care möglich ACHTUNG: Bei BI-COLOR nicht möglich!			

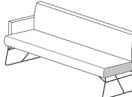
4111-..., Anreihenelemente mit Rücken inkl. einer Armlehne

				
Maße	ca. B 130, H 85, SH 50, T 69, ST 48 cm	ca. B 130, H 85, SH 50, T 69, ST 48 cm	ca. B 150, H 85, SH 50, T 69, ST 48 cm	ca. B 150, H 85, SH 50, T 69, ST 48 cm
Sitzraster	120 cm	120 cm	70 cm	70 cm
Artikel	Anreihenelement 1,5-sitzig, XL, mit Armlehne links Gestellauswahl siehe Seite 6 Armlehnenauswahl siehe Seite 6 Nahtauswahl siehe Seite 7	Anreihenelement 1,5-sitzig, XL, mit Armlehne rechts Gestellauswahl siehe Seite 6 Armlehnenauswahl siehe Seite 6 Nahtauswahl siehe Seite 7	Anreihenelement 2-sitzig, klein, mit Armlehne links Gestellauswahl siehe Seite 6 Armlehnenauswahl siehe Seite 6 Nahtauswahl siehe Seite 7	Anreihenelement 2-sitzig, klein, mit Armlehne rechts Gestellauswahl siehe Seite 6 Armlehnenauswahl siehe Seite 6 Nahtauswahl siehe Seite 7
Best.-Nr.	4111-85984	4111-85985	4111-85901	4111-85903

Ausführung

Stoffgruppe Cord
Stoffgruppe Matrix
Stoffgruppe 2/6
Stoffgruppe 3/8
Stoffgruppe 4/10
Stoffgruppe 5/12
Stoffgruppe JAB 1
Stoffgruppe JAB 2
Ledergruppe B
Ledergruppe C/D
Ledergruppe L/H
Ledergruppe J
Ledergruppe T

Holzgestell 1001, Holzkufe in Eiche geölt pro Element
BI-COLOR in Stoff/Stoff Preise siehe PG 5/12
BI-COLOR für Stoff/JAB, JAB/Stoff oder JAB/JAB Preis siehe PG JAB 2
Keder, ist nur im Bezug Easy Care möglich ACHTUNG: Bei BI-COLOR nicht möglich!

4111-..., Anreihenelemente mit Rücken inkl. einer Armlehne

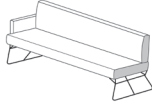
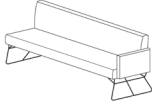
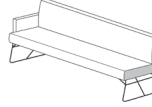
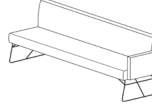
				
Maße	ca. B 170, H 85, SH 50, T 69, ST 48 cm	ca. B 170, H 85, SH 50, T 69, ST 48 cm	ca. B 190, H 85, SH 50, T 69, ST 48 cm	ca. B 190, H 85, SH 50, T 69, ST 48 cm
Sitzraster	80 cm	80 cm	90 cm	90 cm
Artikel	Anreihenelement 2-sitzig, medium, mit Armlehne links Gestellauswahl siehe Seite 6 Armlehnenauswahl siehe Seite 6 Nahtauswahl siehe Seite 7	Anreihenelement 2-sitzig, medium, mit Armlehne rechts Gestellauswahl siehe Seite 6 Armlehnenauswahl siehe Seite 6 Nahtauswahl siehe Seite 7	Anreihenelement 2-sitzig, mit Armlehne links Gestellauswahl siehe Seite 6 Armlehnenauswahl siehe Seite 6 Nahtauswahl siehe Seite 7	Anreihenelement 2-sitzig, mit Armlehne rechts Gestellauswahl siehe Seite 6 Armlehnenauswahl siehe Seite 6 Nahtauswahl siehe Seite 7
Best.-Nr.	4111-85915	4111-85916	4111-85925	4111-85926
Ausführung				
Stoffgruppe Cord				
Stoffgruppe Matrix				
Stoffgruppe 2/6				
Stoffgruppe 3/8				
Stoffgruppe 4/10				
Stoffgruppe 5/12				
Stoffgruppe JAB 1				
Stoffgruppe JAB 2				
Ledergruppe B				
Ledergruppe C/D				
Ledergruppe L/H				
Ledergruppe J				
Ledergruppe T				
Holzgestell 1001, Holzkufe in Eiche geölt pro Element				
BI-COLOR in Stoff/Stoff Preise siehe PG 5/12				
BI-COLOR für Stoff/JAB, JAB/Stoff oder JAB/JAB Preis siehe PG JAB 2				
Keder, ist nur im Bezug Easy Care möglich ACHTUNG: Bei BI-COLOR nicht möglich!				

4111-..., Anreihelemente mit Rücken inkl. einer Armlehne

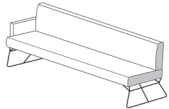
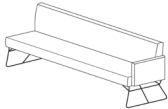
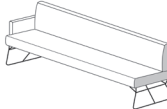
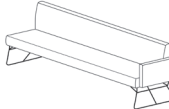
				
Maße	ca. B 210, H 85, SH 50, T 69, ST 48 cm	ca. B 210, H 85, SH 50, T 69, ST 48 cm	ca. B 230, H 85, SH 50, T 69, ST 48 cm	ca. B 230, H 85, SH 50, T 69, ST 48 cm
Sitzraster	100 cm	100 cm	110 cm	110 cm
Artikel	Anreihelement 2,5-sitzig, mit Armlehne links Gestellauswahl siehe Seite 6 Armlehnenauswahl siehe Seite 6 Nahtauswahl siehe Seite 7	Anreihelement 2,5-sitzig, mit Armlehne rechts Gestellauswahl siehe Seite 6 Armlehnenauswahl siehe Seite 6 Nahtauswahl siehe Seite 7	Anreihelement 3-sitzig, medium, mit Armlehne links Gestellauswahl siehe Seite 6 Armlehnenauswahl siehe Seite 6 Nahtauswahl siehe Seite 7	Anreihelement 3-sitzig, medium, mit Armlehne rechts Gestellauswahl siehe Seite 6 Armlehnenauswahl siehe Seite 6 Nahtauswahl siehe Seite 7
Best.-Nr.	4111-85945	4111-85946	4111-85955	4111-85956

Ausführung

Stoffgruppe Cord
 Stoffgruppe Matrix
 Stoffgruppe 2/6
 Stoffgruppe 3/8
 Stoffgruppe 4/10
 Stoffgruppe 5/12
 Stoffgruppe JAB 1
 Stoffgruppe JAB 2
 Ledergruppe B
 Ledergruppe C/D
 Ledergruppe L/H
 Ledergruppe J
 Ledergruppe T

Holzgestell 1001,
 Holzkufe in Eiche geölt pro Element
 BI-COLOR in Stoff/Stoff
 Preise siehe PG 5/12
 BI-COLOR für Stoff/JAB,
 JAB/Stoff oder JAB/JAB
 Preis siehe PG JAB 2
 Keder, ist nur im Bezug Easy Care
 möglich
 ACHTUNG: Bei BI-COLOR nicht
 möglich!

4111-..., Anreihenelemente mit Rücken inkl. einer Armlehne

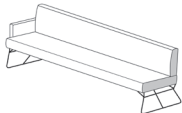
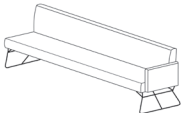
				
Maße	ca. B 250, H 85, SH 50, T 69, ST 48 cm	ca. B 250, H 85, SH 50, T 69, ST 48 cm		
Sitzraster	120 cm	120 cm		
Artikel	Anreihenelement 3-sitzig, mit Armlehne links Gestellauswahl siehe Seite 6 Armlehnenauswahl siehe Seite 6 Nahtauswahl siehe Seite 7	Anreihenelement 3-sitzig, mit Armlehne rechts Gestellauswahl siehe Seite 6 Armlehnenauswahl siehe Seite 6 Nahtauswahl siehe Seite 7		
Best.-Nr.	4111-85965	4111-85966		

Ausführung

Stoffgruppe Cord			
Stoffgruppe Matrix			
Stoffgruppe 2/6			
Stoffgruppe 3/8			
Stoffgruppe 4/10			
Stoffgruppe 5/12			
Stoffgruppe JAB 1			
Stoffgruppe JAB 2			
Ledergruppe B			
Ledergruppe C/D			
Ledergruppe L/H			
Ledergruppe J			
Ledergruppe T			

Holzgestell 1001, Holzkufe in Eiche geölt pro Element			
BI-COLOR in Stoff/Stoff Preise siehe PG 5/12			
BI-COLOR für Stoff/JAB, JAB/Stoff oder JAB/JAB Preis siehe PG JAB 2			
Keder, ist nur im Bezug Easy Care möglich ACHTUNG: Bei BI-COLOR nicht möglich!			

4111-..., Eckelemente mit Rücken

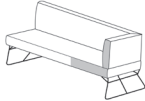
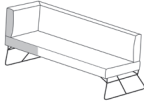
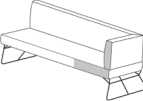
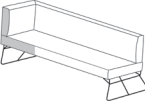
				
Maße	ca. B 168, H 85, SH 50, T 69, ST 48 cm	ca. B 168, H 85, SH 50, T 69, ST 48 cm	ca. B 178, H 85, SH 50, T 69, ST 48 cm	ca. B 178, H 85, SH 50, T 69, ST 48 cm
Sitzraster	100 cm	100 cm	110 cm	110 cm
Artikel	Eckelement, links, Erweiterung rechts Gestellauswahl siehe Seite 6 Nahtauswahl siehe Seite 7	Eckelement, rechts, Erweiterung links Gestellauswahl siehe Seite 6 Nahtauswahl siehe Seite 7	Eckelement, links, Erweiterung rechts Gestellauswahl siehe Seite 6 Nahtauswahl siehe Seite 7	Eckelement, rechts, Erweiterung links Gestellauswahl siehe Seite 6 Nahtauswahl siehe Seite 7
Best.-Nr.	4111-85972	4111-85973	4111-85976	4111-85977

Ausführung

Stoffgruppe Cord
 Stoffgruppe Matrix
 Stoffgruppe 2/6
 Stoffgruppe 3/8
 Stoffgruppe 4/10
 Stoffgruppe 5/12
 Stoffgruppe JAB 1
 Stoffgruppe JAB 2
 Ledergruppe B
 Ledergruppe C/D
 Ledergruppe L/H
 Ledergruppe J
 Ledergruppe T

Holzgestell 1001,
 Holzkufe in Eiche geölt pro Element
 BI-COLOR in Stoff/Stoff
 Preise siehe PG 5/12
 BI-COLOR für Stoff/JAB,
 JAB/Stoff oder JAB/JAB
 Preis siehe PG JAB 2
 Keder, ist nur im Bezug Easy Care
 möglich
 ACHTUNG: Bei BI-COLOR nicht
 möglich!

4111-..., Eckelemente mit Rücken

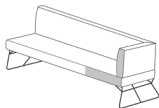
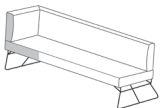
				
Maße	ca. B 188, H 85, SH 50, T 69, ST 48 cm	ca. B 188, H 85, SH 50, T 69, ST 48 cm		
Sitzraster	120 cm	120 cm		
Artikel	Eckelement, links, Erweiterung rechts Gestellauswahl siehe Seite 6 Nahtauswahl siehe Seite 7	Eckelement, rechts, Erweiterung links Gestellauswahl siehe Seite 6 Nahtauswahl siehe Seite 7		
Best.-Nr.	4111-85980	4111-85981		

Ausführung

Stoffgruppe Cord			
Stoffgruppe Matrix			
Stoffgruppe 2/6			
Stoffgruppe 3/8			
Stoffgruppe 4/10			
Stoffgruppe 5/12			
Stoffgruppe JAB 1			
Stoffgruppe JAB 2			
Ledergruppe B			
Ledergruppe C/D			
Ledergruppe L/H			
Ledergruppe J			
Ledergruppe T			

Holzgestell 1001, Holzkufe in Eiche geölt pro Element			
BI-COLOR in Stoff/Stoff Preise siehe PG 5/12			
BI-COLOR für Stoff/JAB, JAB/Stoff oder JAB/JAB Preis siehe PG JAB 2			
Keder, ist nur im Bezug Easy Care möglich ACHTUNG: Bei BI-COLOR nicht möglich!			

4111-..., Eckelemente mit Rücken inkl. einer Armlehne

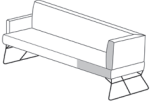
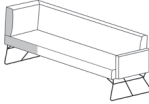
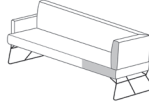
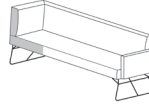
				
Maße	ca. B 175, H 85, SH 50, T 69, ST 48 cm	ca. B 175, H 85, SH 50, T 69, ST 48 cm	ca. B 185, H 85, SH 50, T 69, ST 48 cm	ca. B 185, H 85, SH 50, T 69, ST 48 cm
Sitzraster	100 cm	100 cm	110 cm	110 cm
Artikel	Eckelement, mit Armlehne links Gestellauswahl siehe Seite 6 Armlehnenauswahl siehe Seite 6 Nahtauswahl siehe Seite 7	Eckelement, mit Armlehne rechts Gestellauswahl siehe Seite 6 Armlehnenauswahl siehe Seite 6 Nahtauswahl siehe Seite 7	Eckelement, mit Armlehne links Gestellauswahl siehe Seite 6 Armlehnenauswahl siehe Seite 6 Nahtauswahl siehe Seite 7	Eckelement, mit Armlehne rechts Gestellauswahl siehe Seite 6 Armlehnenauswahl siehe Seite 6 Nahtauswahl siehe Seite 7
Best.-Nr.	4111-85970	4111-85971	4111-85974	4111-85975

Ausführung

Stoffgruppe Cord
 Stoffgruppe Matrix
 Stoffgruppe 2/6
 Stoffgruppe 3/8
 Stoffgruppe 4/10
 Stoffgruppe 5/12
 Stoffgruppe JAB 1
 Stoffgruppe JAB 2
 Ledergruppe B
 Ledergruppe C/D
 Ledergruppe L/H
 Ledergruppe J
 Ledergruppe T

Holzgestell 1001,
 Holzkufe in Eiche geölt pro Element
 BI-COLOR in Stoff/Stoff
 Preise siehe PG 5/12
 BI-COLOR für Stoff/JAB,
 JAB/Stoff oder JAB/JAB
 Preis siehe PG JAB 2
 Keder, ist nur im Bezug Easy Care
 möglich
 ACHTUNG: Bei BI-COLOR nicht
 möglich!

4111-..., Eckelemente mit Rücken inkl. einer Armlehne

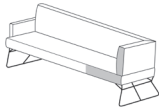
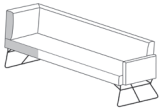

				
Maße	ca. B 195, H 85, SH 50, T 69, ST 48 cm	ca. B 195, H 85, SH 50, T 69, ST 48 cm		
Sitzraster	120 cm	120 cm		
Artikel	Eckelement, mit Armlehne links Gestellauswahl siehe Seite 6 Armlehnenauswahl siehe Seite 6 Nahtauswahl siehe Seite 7	Eckelement, mit Armlehne rechts Gestellauswahl siehe Seite 6 Armlehnenauswahl siehe Seite 6 Nahtauswahl siehe Seite 7		
Best.-Nr.	4111-85978	4111-85979		

Ausführung

Stoffgruppe Cord			
Stoffgruppe Matrix			
Stoffgruppe 2/6			
Stoffgruppe 3/8			
Stoffgruppe 4/10			
Stoffgruppe 5/12			
Stoffgruppe JAB 1			
Stoffgruppe JAB 2			
Ledergruppe B			
Ledergruppe C/D			
Ledergruppe L/H			
Ledergruppe J			
Ledergruppe T			

Holzgestell 1001, Holzkufe in Eiche geölt pro Element			
BI-COLOR in Stoff/Stoff Preise siehe PG 5/12			
BI-COLOR für Stoff/JAB, JAB/Stoff oder JAB/JAB Preis siehe PG JAB 2			
Keder, ist nur im Bezug Easy Care möglich ACHTUNG: Bei BI-COLOR nicht möglich!			

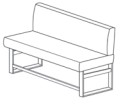
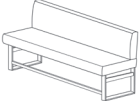
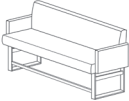
4111-..., Bar-/Tresenbänke

				
Maße	ca. B 123, H 103, SH 68, T 69, ST 48 cm	ca. B 143, H 103, SH 68, T 69, ST 48 cm	ca. B 137, H 103, SH 68, T 69, ST 48 cm	ca. B 157, H 103, SH 68, T 69, ST 48 cm
Sitzraster	120 cm	70 cm	120 cm	70 cm
Artikel	Tresenbank 1,5-sitzig, XL Nahtauswahl siehe Seite 7	Tresenbank 2-sitzig, klein Nahtauswahl siehe Seite 7	Tresenbank 1,5-sitzig, XL, mit 2 Armlehnen Armlehnenauswahl siehe Seite 6 Nahtauswahl siehe Seite 7	Tresenbank 2-sitzig, klein, mit 2 Armlehnen Armlehnenauswahl siehe Seite 6 Nahtauswahl siehe Seite 7
Best.-Nr.	4111-85990	4111-85992	4111-85991	4111-85993

Ausführung

Stoffgruppe Cord
 Stoffgruppe Matrix
 Stoffgruppe 2/6
 Stoffgruppe 3/8
 Stoffgruppe 4/10
 Stoffgruppe 5/12
 Stoffgruppe JAB 1
 Stoffgruppe JAB 2
 Ledergruppe B
 Ledergruppe C/D
 Ledergruppe L/H
 Ledergruppe J
 Ledergruppe T

BI-COLOR in Stoff/Stoff
 Preise siehe PG 5/12
 BI-COLOR für Stoff/JAB,
 JAB/Stoff oder JAB/JAB
 Preis siehe PG JAB 2
 Keder, ist nur im Bezug Easy Care
 möglich
 ACHTUNG: Bei BI-COLOR nicht
 möglich!

4111-..., Bar-/Tresenbänke

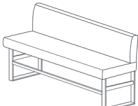
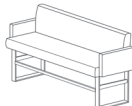
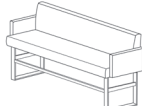



				
Maße	ca. B 123, H 119, SH 84, T 69, ST 48 cm	ca. B 143, H 119, SH 84, T 69, ST 48 cm	ca. B 137, H 119, SH 84, T 69, ST 48 cm	ca. B 157, H 119, SH 84, T 69, ST 48 cm
Sitzraster	120 cm	70 cm	120 cm	70 cm
Artikel	Barbank 1,5-sitzig, XL Nahtauswahl siehe Seite 7	Barbank 2-sitzig, klein Nahtauswahl siehe Seite 7	Barbank 1,5-sitzig, XL, mit 2 Armlehnen Armlehnenauswahl siehe Seite 6 Nahtauswahl siehe Seite 7	Barbank 2-sitzig, klein, mit 2 Armlehnen Armlehnenauswahl siehe Seite 6 Nahtauswahl siehe Seite 7
Best.-Nr.	4111-85986	4111-85988	4111-85987	4111-85989

Ausführung





Stoffgruppe Cord
Stoffgruppe Matrix
Stoffgruppe 2/6
Stoffgruppe 3/8
Stoffgruppe 4/10
Stoffgruppe 5/12
Stoffgruppe JAB 1
Stoffgruppe JAB 2
Ledergruppe B
Ledergruppe C/D
Ledergruppe L/H
Ledergruppe J
Ledergruppe T

BI-COLOR in Stoff/Stoff Preise siehe PG 5/12
BI-COLOR für Stoff/JAB, JAB/Stoff oder JAB/JAB Preis siehe PG JAB 2
Keder, ist nur im Bezug Easy Care möglich
ACHTUNG: Bei BI-COLOR nicht möglich!
Kantenschutz



4111-..., Kissen

				
Maße	ca. B 40, T 40 cm	ca. B 50, T 50 cm	ca. B 60, T 60 cm	ca. B 60, T 40 cm
Sitzraster	-	-	-	-
Artikel	Spitzkissen, klein	Spitzkissen, medium	Spitzkissen, groß	Spitzkissen, medium rechteckig
Best.-Nr.	4111-75020	4111-75030	4111-75040	4111-75130
Ausführung				
Stoffgruppe Cord	-	-	-	-
Stoffgruppe Matrix	-	-	-	-
Stoffgruppe 2/6				
Stoffgruppe 3/8				
Stoffgruppe 4/10				
Stoffgruppe 5/12				
Stoffgruppe JAB 1				
Stoffgruppe JAB 2				
Ledergruppe B				
Ledergruppe C/D				
Ledergruppe L/H				
Ledergruppe J				
Ledergruppe T				

4111-..., Kissen

				
Maße	ca. B 70, T 25 cm	ca. L 46, B 17, T 18 cm	ca. B 55, T 45 cm	ca. B 55, T 55 cm
Sitzraster	-	-	-	-
Artikel	Nierenkissen	Armauflage	Flutterkissen klein rechteckig	Flutterkissen klein
Best.-Nr.	4111-75600	4111-76200	4111-77220	4111-77120
Ausführung				
Stoffgruppe Cord	-	-	-	-
Stoffgruppe Matrix	-	-	-	-
Stoffgruppe 2/6				
Stoffgruppe 3/8				
Stoffgruppe 4/10				
Stoffgruppe 5/12				
Stoffgruppe JAB 1				
Stoffgruppe JAB 2				
Ledergruppe B				
Ledergruppe C/D				
Ledergruppe L/H				
Ledergruppe J				
Ledergruppe T				

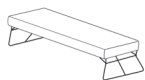
4112-..., Einzelbank ohne Rücken

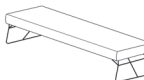
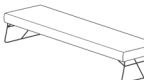

				
Maße	ca. B 140, H 50, T 45, ST 45 cm	ca. B 160, H 50, T 45, ST 45 cm	ca. B 180, H 50, T 45, ST 45 cm	ca. B 200, H 50, T 45, ST 45 cm
Sitzraster	70 cm	80 cm	90 cm	100 cm
Artikel	Bank 2-sitzig, klein Gestellauswahl siehe Seite 6	Bank 2-sitzig, medium Gestellauswahl siehe Seite 6	Bank 2-sitzig, Gestellauswahl siehe Seite 6	Bank 2,5-sitzig Gestellauswahl siehe Seite 6
Best.-Nr.	4112-85913	4112-85914	4112-85924	4112-85944

Ausführung

Stoffgruppe Cord
 Stoffgruppe Matrix
 Stoffgruppe 2/6
 Stoffgruppe 3/8
 Stoffgruppe 4/10
 Stoffgruppe 5/12
 Stoffgruppe JAB 1
 Stoffgruppe JAB 2
 Ledergruppe B
 Ledergruppe C/D
 Ledergruppe L/H
 Ledergruppe J
 Ledergruppe T

Holzgestell 1090,
 Holzkufe in Eiche geölt pro Element

4112-..., Einzelbank ohne Rücken

				
Maße	ca. B 220, H 50, T 45, ST 45 cm	ca. B 240, H 50, T 45, ST 45 cm		
Sitzraster	110 cm	120 cm		
Artikel	Bank 3-sitzig, medium Gestellauswahl siehe Seite 6	Bank 3-sitzig, Gestellauswahl siehe Seite 6		
Best.-Nr.	4112-85954	4112-85964		



Ausführung

Stoffgruppe Cord			
Stoffgruppe Matrix			
Stoffgruppe 2/6			
Stoffgruppe 3/8			
Stoffgruppe 4/10			
Stoffgruppe 5/12			
Stoffgruppe JAB 1			
Stoffgruppe JAB 2			
Ledergruppe B			
Ledergruppe C/D			
Ledergruppe L/H			
Ledergruppe J			
Ledergruppe T			

Gegen Aufpreis:

Holzgestell 1090, Holzkufe in Eiche geölt pro Element			
--	--	--	--

4112-..., Einzelbank mit Rücken

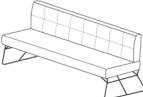
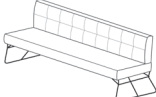
				
Maße	ca. B 123, H 85, SH 50, T 69, ST 48 cm	ca. B 143, H 85, SH 50, T 69, ST 48 cm	ca. B 163, H 85, SH 50, T 69, ST 48 cm	ca. B 183, H 85, SH 50, T 69, ST 48 cm
Sitzraster	120 cm	70 cm	80 cm	90 cm
Artikel	Bank 1,5-sitzig, XL Gestellauswahl siehe Seite 6	Bank 2-sitzig, klein Gestellauswahl siehe Seite 6	Bank 2-sitzig, medium Gestellauswahl siehe Seite 6	Bank 2-sitzig, Gestellauswahl siehe Seite 6
Best.-Nr.	4112-85982	4112-85908	4112-85910	4112-85920

Ausführung

Stoffgruppe Cord
 Stoffgruppe Matrix
 Stoffgruppe 2/6
 Stoffgruppe 3/8
 Stoffgruppe 4/10
 Stoffgruppe 5/12
 Stoffgruppe JAB 1
 Stoffgruppe JAB 2
 Ledergruppe B
 Ledergruppe C/D
 Ledergruppe L/H
 Ledergruppe J
 Ledergruppe T

Holzgestell 1001,
 Holzkufe in Eiche geölt pro Element

4112-..., Einzelbank mit Rücken

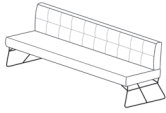
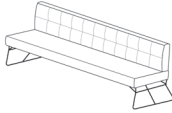
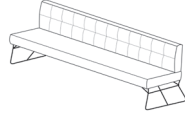
				
Maße	ca. B 203, H 85, SH 50, T 69, ST 48 cm	ca. B 223, H 85, SH 50, T 69, ST 48 cm	ca. B 243, H 85, SH 50, T 69, ST 48 cm	
Sitzraster	100 cm	110 cm	120 cm	
Artikel	Bank 2,5-sitzig, Gestellauswahl siehe Seite 6	Bank 3-sitzig, medium Gestellauswahl siehe Seite 6	Bank 3-sitzig, Gestellauswahl siehe Seite 6	
Best.-Nr.	4112-85940	4112-85950	4112-85960	

Ausführung

Stoffgruppe Cord	
Stoffgruppe Matrix	
Stoffgruppe 2/6	
Stoffgruppe 3/8	
Stoffgruppe 4/10	
Stoffgruppe 5/12	
Stoffgruppe JAB 1	
Stoffgruppe JAB 2	
Ledergruppe B	
Ledergruppe C/D	
Ledergruppe L/H	
Ledergruppe J	
Ledergruppe T	

Holzgestell 1001, Holzkufe in Eiche geölt pro Element	
--	--

4112-..., Einzelbank mit Rücken inkl. Armlehnen

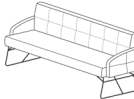
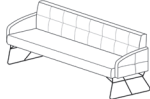
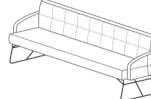
				
Maße	ca. B 135, H 85, SH 50, T 69, ST 48 cm	ca. B 155, H 85, SH 50, T 69, ST 48 cm	ca. B 175, H 85, SH 50, T 69, ST 48 cm	ca. B 195, H 85, SH 50, T 69, ST 48 cm
Sitzraster	120 cm	70 cm	80 cm	90 cm
Artikel	Bank 1,5-sitzig, XL, mit 2 Armlehnen Gestellauswahl siehe Seite 6	Bank 2-sitzig, klein, mit 2 Armlehnen Gestellauswahl siehe Seite 6	Bank 2-sitzig, medium, mit 2 Armlehnen Gestellauswahl siehe Seite 6	Bank 2-sitzig, mit 2 Armlehnen Gestellauswahl siehe Seite 6
Best.-Nr.	4112-85983	4112-85909	4112-85912	4112-85922

Ausführung

Stoffgruppe Cord
 Stoffgruppe Matrix
 Stoffgruppe 2/6
 Stoffgruppe 3/8
 Stoffgruppe 4/10
 Stoffgruppe 5/12
 Stoffgruppe JAB 1
 Stoffgruppe JAB 2
 Ledergruppe B
 Ledergruppe C/D
 Ledergruppe L/H
 Ledergruppe J
 Ledergruppe T

Holzgestell 1001,
 Holzkufe in Eiche geölt pro Element

4112-..., Einzelbank mit Rücken inkl. Armlehnen

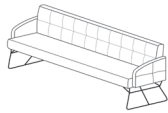
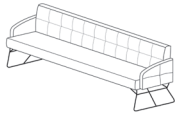
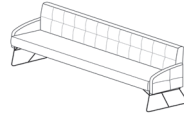

				
Maße	ca. B 215, H 85, SH 50, T 69, ST 48 cm	ca. B 235, H 85, SH 50, T 69, ST 48 cm	ca. B 255, H 85, SH 50, T 69, ST 48 cm	
Sitzraster	100 cm	110 cm	120 cm	
Artikel	Bank 2,5-sitzig, mit 2 Armlehnen Gestellauswahl siehe Seite 6	Bank 3-sitzig, medium, mit 2 Armlehnen Gestellauswahl siehe Seite 6	Bank 3-sitzig, mit 2 Armlehnen Gestellauswahl siehe Seite 6	
Best.-Nr.	4112-85942	4112-85952	4112-85962	

Ausführung

Stoffgruppe Cord	
Stoffgruppe Matrix	
Stoffgruppe 2/6	
Stoffgruppe 3/8	
Stoffgruppe 4/10	
Stoffgruppe 5/12	
Stoffgruppe JAB 1	
Stoffgruppe JAB 2	
Ledergruppe B	
Ledergruppe C/D	
Ledergruppe L/H	
Ledergruppe J	
Ledergruppe T	

Holzgestell 1001, Holzkufe in Eiche geölt pro Element	
--	--

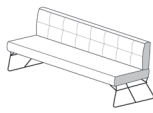
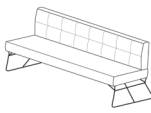
4112-..., Anreihenelemente mit Rücken

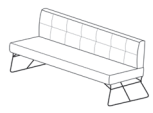
				
Maße	ca. B 123, H 85, SH 50, T 69, ST 48 cm	ca. B 123, H 85, SH 50, T 69, ST 48 cm	ca. B 143, H 85, SH 50, T 69, ST 48 cm	ca. B 143, H 85, SH 50, T 69, ST 48 cm
Sitzraster	120 cm	120 cm	70 cm	70 cm
Artikel	Anreihenelement 1,5-sitzig, XL, links, Erweiterung rechts Gestellauswahl siehe Seite 6	Anreihenelement 1,5-sitzig, XL, rechts, Erweiterung links Gestellauswahl siehe Seite 6	Anreihenelement 2-sitzig, klein, links, Erweiterung rechts Gestellauswahl siehe Seite 6	Anreihenelement 2-sitzig, klein, rechts, Erweiterung links Gestellauswahl siehe Seite 6
Best.-Nr.	4112-85994	4112-85995	4112-85904	4112-85906

Ausführung

Stoffgruppe Cord
 Stoffgruppe Matrix
 Stoffgruppe 2/6
 Stoffgruppe 3/8
 Stoffgruppe 4/10
 Stoffgruppe 5/12
 Stoffgruppe JAB 1
 Stoffgruppe JAB 2
 Ledergruppe B
 Ledergruppe C/D
 Ledergruppe L/H
 Ledergruppe J
 Ledergruppe T

Holzgestell 1001,
 Holzkufe in Eiche geölt pro Element

4112-..., Anreihenelemente mit Rücken

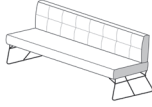
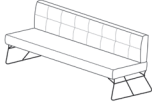
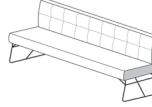
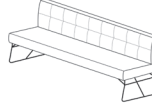
				
Maße	ca. B 163, H 85, SH 50, T 69, ST 48 cm	ca. B 163, H 85, SH 50, T 69, ST 48 cm	ca. B 183, H 85, SH 50, T 69, ST 48 cm	ca. B 183, H 85, SH 50, T 69, ST 48 cm
Sitzraster	80 cm	80 cm	90 cm	90 cm
Artikel	Anreihenelement 2-sitzig, medium, links, Erweiterung rechts Gestellauswahl siehe Seite 6	Anreihenelement 2-sitzig, medium, rechts, Erweiterung links Gestellauswahl siehe Seite 6	Anreihenelement 2-sitzig, links, Erweiterung rechts Gestellauswahl siehe Seite 6	Anreihenelement 2-sitzig, rechts, Erweiterung links Gestellauswahl siehe Seite 6
Best.-Nr.	4112-85917	4112-85918	4112-85927	4112-85928
Ausführung				
Stoffgruppe Cord				
Stoffgruppe Matrix				
Stoffgruppe Simply Clean				
Stoffgruppe 2/6				
Stoffgruppe 3/8				
Stoffgruppe 4/10				
Stoffgruppe 5/12				
Stoffgruppe JAB 1				
Stoffgruppe JAB 2				
Ledergruppe B				
Ledergruppe C/D				
Ledergruppe L/H				
Ledergruppe J				
Ledergruppe T				
Holzgestell 1001, Holzkufe in Eiche geölt pro Element				

4112-..., Anreihenelemente mit Rücken

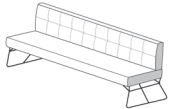
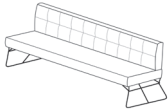
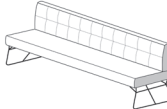
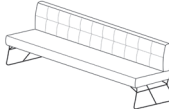
				
Maße	ca. B 203, H 85, SH 50, T 69, ST 48 cm	ca. B 203, H 85, SH 50, T 69, ST 48 cm	ca. B 223, H 85, SH 50, T 69, ST 48 cm	ca. B 223, H 85, SH 50, T 69, ST 48 cm
Sitzraster	100 cm	100 cm	110 cm	110 cm
Artikel	Anreihenelement 2,5-sitzig, links, Erweiterung rechts Gestellauswahl siehe Seite 6	Anreihenelement 2,5-sitzig, rechts, Erweiterung links Gestellauswahl siehe Seite 6	Anreihenelement 3-sitzig, medium, links, Erweiterung rechts Gestellauswahl siehe Seite 6	Anreihenelement 3-sitzig, medium, rechts, Erweiterung links Gestellauswahl siehe Seite 6
Best.-Nr.	4112-85947	4112-85948	4112-85957	4112-85958

Ausführung

Stoffgruppe Cord
Stoffgruppe Matrix
Stoffgruppe 2/6
Stoffgruppe 3/8
Stoffgruppe 4/10
Stoffgruppe 5/12
Stoffgruppe JAB 1
Stoffgruppe JAB 2
Ledergruppe B
Ledergruppe C/D
Ledergruppe L/H
Ledergruppe J
Ledergruppe T

Holzgestell 1001, Holzkufe in Eiche geölt pro Element
--

4112-..., Anreihenelemente mit Rücken

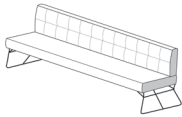
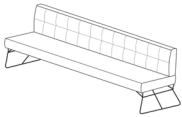

				
Maße	ca. B 243, H 85, SH 50, T 69, ST 48 cm	ca. B 243, H 85, SH 50, T 69, ST 48 cm		
Sitzraster	120 cm	120 cm		
Artikel	Anreihenelement 3-sitzig, links, Erweiterung rechts Gestellauswahl siehe Seite 6	Anreihenelement 3-sitzig, rechts, Erweiterung links Gestellauswahl siehe Seite 6		
Best.-Nr.	4112-85967	4112-85968		

Ausführung

Stoffgruppe Cord			
Stoffgruppe Matrix			
Stoffgruppe 2/6			
Stoffgruppe 3/8			
Stoffgruppe 4/10			
Stoffgruppe 5/12			
Stoffgruppe JAB 1			
Stoffgruppe JAB 2			
Ledergruppe B			
Ledergruppe C/D			
Ledergruppe L/H			
Ledergruppe J			
Ledergruppe T			

Holzgestell 1001, Holzkufe in Eiche geölt pro Element			
--	--	--	--

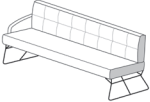
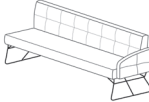
4112-..., Anreihenelemente mit Rücken inkl. einer Armlehne

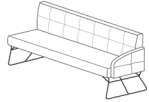
				
Maße	ca. B 129, H 85, SH 50, T 69, ST 48 cm	ca. B 129, H 85, SH 50, T 69, ST 48 cm	ca. B 149, H 85, SH 50, T 69, ST 48 cm	ca. B 149, H 85, SH 50, T 69, ST 48 cm
Sitzraster	120 cm	120 cm	70 cm	70 cm
Artikel	Anreihenelement 1,5-sitzig, XL, mit Armlehne links Gestellauswahl siehe Seite 6	Anreihenelement 1,5-sitzig, XL, mit Armlehne rechts Gestellauswahl siehe Seite 6	Anreihenelement 2-sitzig, klein, mit Armlehne links Gestellauswahl siehe Seite 6	Anreihenelement 2-sitzig, klein, mit Armlehne rechts Gestellauswahl siehe Seite 6
Best.-Nr.	4112-85984	4112-85985	4112-85901	4112-85903
Ausführung				
Stoffgruppe Cord				
Stoffgruppe Matrix				
Stoffgruppe 2/6				
Stoffgruppe 3/8				
Stoffgruppe 4/10				
Stoffgruppe 5/12				
Stoffgruppe JAB 1				
Stoffgruppe JAB 2				
Ledergruppe B				
Ledergruppe C/D				
Ledergruppe L/H				
Ledergruppe J				
Ledergruppe T				
Holzgestell 1001, Holzkufe in Eiche geölt pro Element				

4112-..., Anreihenelemente mit Rücken inkl. einer Armlehne

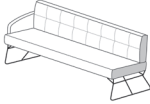
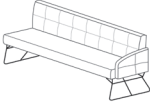
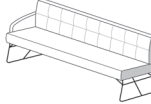
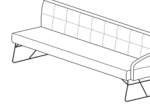
				
Maße	ca. B 169, H 85, SH 50, T 69, ST 48 cm	ca. B 169, H 85, SH 50, T 69, ST 48 cm	ca. B 189, H 85, SH 50, T 69, ST 48 cm	ca. B 189, H 85, SH 50, T 69, ST 48 cm
Sitzraster	80 cm	80 cm	90 cm	90 cm
Artikel	Anreihenelement 2-sitzig, medium, mit Armlehne links Gestellauswahl siehe Seite 6	Anreihenelement 2-sitzig, medium, mit Armlehne rechts Gestellauswahl siehe Seite 6	Anreihenelement 2-sitzig, mit Armlehne links Gestellauswahl siehe Seite 6	Anreihenelement 2-sitzig, mit Armlehne rechts Gestellauswahl siehe Seite 6
Best.-Nr.	4112-85915	4112-85916	4112-85925	4112-85926

Ausführung

Stoffgruppe Cord
Stoffgruppe Matrix
Stoffgruppe 2/6
Stoffgruppe 3/8
Stoffgruppe 4/10
Stoffgruppe 5/12
Stoffgruppe JAB 1
Stoffgruppe JAB 2
Ledergruppe B
Ledergruppe C/D
Ledergruppe L/H
Ledergruppe J
Ledergruppe T

Holzgestell 1001, Holzkufe in Eiche geölt pro Element	
--	--

4112-..., Anreihenelemente mit Rücken inkl. einer Armlehne

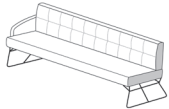
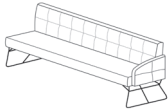
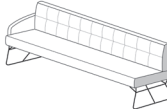
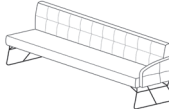
				
Maße	ca. B 209, H 85, SH 50, T 69, ST 48 cm	ca. B 209, H 85, SH 50, T 69, ST 48 cm	ca. B 229, H 85, SH 50, T 69, ST 48 cm	ca. B 229, H 85, SH 50, T 69, ST 48 cm
Sitzraster	100 cm	100 cm	110 cm	110 cm
Artikel	Anreihenelement 2,5-sitzig, mit Armlehne links Gestellauswahl siehe Seite 6	Anreihenelement 2,5-sitzig, mit Armlehne rechts Gestellauswahl siehe Seite 6	Anreihenelement 3-sitzig, medium, mit Armlehne links Gestellauswahl siehe Seite 6	Anreihenelement 3-sitzig, medium, mit Armlehne rechts Gestellauswahl siehe Seite 6
Best.-Nr.	4112-85945	4112-85946	4112-85955	4112-85956

Ausführung

Stoffgruppe Cord
Stoffgruppe Matrix
Stoffgruppe 2/6
Stoffgruppe 3/8
Stoffgruppe 4/10
Stoffgruppe 5/12
Stoffgruppe JAB 1
Stoffgruppe JAB 2
Ledergruppe B
Ledergruppe C/D
Ledergruppe L/H
Ledergruppe J
Ledergruppe T

Holzgestell 1001, Holzkufe in Eiche geölt pro Element
--

4112-..., Anreihenelemente mit Rücken inkl. einer Armlehne

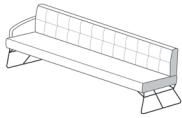
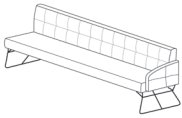
				
Maße	ca. B 249, H 85, SH 50, T 69, ST 48 cm	ca. B 249, H 85, SH 50, T 69, ST 48 cm		
Sitzraster	120 cm	120 cm		
Artikel	Anreihenelement 3-sitzig, mit Armlehne links Gestellauswahl siehe Seite 6	Anreihenelement 3-sitzig, mit Armlehne rechts Gestellauswahl siehe Seite 6		
Best.-Nr.	4112-85965	4112-85966		
Ausführung				
Stoffgruppe Cord				
Stoffgruppe Matrix				
Stoffgruppe 2/6				
Stoffgruppe 3/8				
Stoffgruppe 4/10				
Stoffgruppe 5/12				
Stoffgruppe JAB 1				
Stoffgruppe JAB 2				
Ledergruppe B				
Ledergruppe C/D				
Ledergruppe L/H				
Ledergruppe J				
Ledergruppe T				
Holzgestell 1001, Holzkufe in Eiche geölt pro Element				

4112-..., Eckelemente mit Rücken

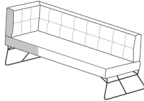
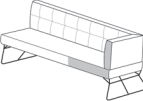
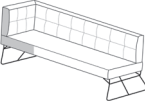
				
Maße	ca. B 168, H 85, SH 50, T 69, ST 48 cm	ca. B 168, H 85, SH 50, T 69, ST 48 cm	ca. B 178, H 85, SH 50, T 69, ST 48 cm	ca. B 178, H 85, SH 50, T 69, ST 48 cm
Sitzraster	100 cm	100 cm	110 cm	110 cm
Artikel	Eckelement, links, Erweiterung rechts Gestellauswahl siehe Seite 6	Eckelement, rechts, Erweiterung links Gestellauswahl siehe Seite 6	Eckelement, links, Erweiterung rechts Gestellauswahl siehe Seite 6	Eckelement, rechts, Erweiterung links Gestellauswahl siehe Seite 6
Best.-Nr.	4112-85972	4112-85973	4112-85976	4112-85977

Ausführung

Stoffgruppe Cord
Stoffgruppe Matrix
Stoffgruppe 2/6
Stoffgruppe 3/8
Stoffgruppe 4/10
Stoffgruppe 5/12
Stoffgruppe JAB 1
Stoffgruppe JAB 2
Ledergruppe B
Ledergruppe C/D
Ledergruppe L/H
Ledergruppe J
Ledergruppe T

Holzgestell 1001, Holzkufe in Eiche geölt pro Element
--

4112-..., Eckelemente mit Rücken

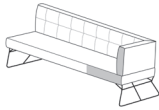
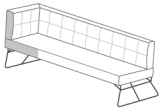
				
Maße	ca. B 188, H 85, SH 50, T 69, ST 48 cm	ca. B 188, H 85, SH 50, T 69, ST 48 cm		
Sitzraster	120 cm	120 cm		
Artikel	Eckelement, links, Erweiterung rechts Gestellauswahl siehe Seite 6	Eckelement, rechts, Erweiterung links Gestellauswahl siehe Seite 6		
Best.-Nr.	4112-85980	4112-85981		
Ausführung				
Stoffgruppe Cord				
Stoffgruppe Matrix				
Stoffgruppe 2/6				
Stoffgruppe 3/8				
Stoffgruppe 4/10				
Stoffgruppe 5/12				
Stoffgruppe JAB 1				
Stoffgruppe JAB 2				
Ledergruppe B				
Ledergruppe C/D				
Ledergruppe L/H				
Ledergruppe J				
Ledergruppe T				
Holzgestell 1001, Holzkufe in Eiche geölt pro Element				

4112-..., Eckelemente mit Rücken inkl. einer Armlehne

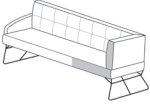
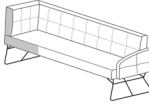
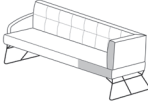
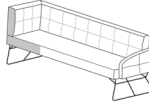
				
Maße	ca. B 174, H 85, SH 50, T 69, ST 48 cm	ca. B 174, H 85, SH 50, T 69, ST 48 cm	ca. B 184, H 85, SH 50, T 69, ST 48 cm	ca. B 184, H 85, SH 50, T 69, ST 48 cm
Sitzraster	100 cm	100 cm	110 cm	110 cm
Artikel	Eckelement, mit Armlehne links Gestellauswahl siehe Seite 6	Eckelement, mit Armlehne rechts Gestellauswahl siehe Seite 6	Eckelement, mit Armlehne links Gestellauswahl siehe Seite 6	Eckelement, mit Armlehne rechts Gestellauswahl siehe Seite 6
Best.-Nr.	4112-85970	4112-85971	4112-85974	4112-85975

Ausführung

Stoffgruppe Cord

Stoffgruppe Matrix

Stoffgruppe Simply Clean

Stoffgruppe 2/6

Stoffgruppe 3/8

Stoffgruppe 4/10

Stoffgruppe 5/12

Stoffgruppe JAB 1

Stoffgruppe JAB 2

Ledergruppe B

Ledergruppe C/D

Ledergruppe L/H

Ledergruppe J



Ledergruppe T

Holzgestell 1001,
Holzkufe in Eiche geölt pro Element

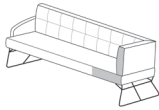
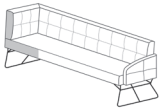
4112-..., Eckelemente mit Rücken inkl. einer Armlehne

				
Maße	ca. B 194, H 85, SH 50, T 69, ST 48 cm	ca. B 194, H 85, SH 50, T 69, ST 48 cm		
Sitzraster	120 cm	120 cm		
Artikel	Eckelement, mit Armlehne links Gestellauswahl siehe Seite 6	Eckelement, mit Armlehne rechts Gestellauswahl siehe Seite 6		
Best.-Nr.	4112-85978	4112-85979		
Ausführung				
Stoffgruppe Cord				
Stoffgruppe Matrix				
Stoffgruppe 2/6				
Stoffgruppe 3/8				
Stoffgruppe 4/10				
Stoffgruppe 5/12				
Stoffgruppe JAB 1				
Stoffgruppe JAB 2				
Ledergruppe B				
Ledergruppe C/D				
Ledergruppe L/H				
Ledergruppe J				
Ledergruppe T				
Holzgestell 1001, Holzkufe in Eiche geölt pro Element				

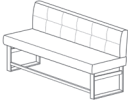
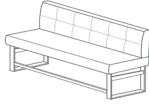
4112-..., Bar-/Tresenbänke





				
Maße	ca. B 123, H 103, SH 68, T 69, ST 48 cm	ca. B 143, H 103, SH 68, T 69, ST 48 cm	ca. B 135, H 103, SH 68, T 69, ST 48 cm	ca. B 155, H 103, SH 68, T 69, ST 48 cm
Sitzraster	120 cm	70 cm	120 cm	70 cm
Artikel	Tresenbank 1,5-sitzig, XL	Tresenbank 2-sitzig, klein	Tresenbank 1,5-sitzig, XL, mit 2 Armlehnen	Tresenbank 2-sitzig, klein, mit 2 Armlehnen
Best.-Nr.	4112-85990	4112-85992	4112-85991	4112-85993

Ausführung

Stoffgruppe Cord
Stoffgruppe Matrix
Stoffgruppe 2/6
Stoffgruppe 3/8
Stoffgruppe 4/10
Stoffgruppe 5/12
Stoffgruppe JAB 1
Stoffgruppe JAB 2
Ledergruppe B
Ledergruppe C/D
Ledergruppe L/H
Ledergruppe J
Ledergruppe T

Kantenschutz

4112-..., Bar-/Tresenbänke





				
Maße	ca. B 123, H 119, SH 84, T 69, ST 48 cm	ca. B 143, H 119, SH 84, T 69, ST 48 cm	ca. B 135, H 119, SH 84, T 69, ST 48 cm	ca. B 155, H 119, SH 84, T 69, ST 48 cm
Sitzraster	120 cm	70 cm	120 cm	70 cm
Artikel	Barbank 1,5-sitzig, XL	Barbank 2-sitzig, klein	Barbank 1,5-sitzig, XL, mit 2 Armlehnen	Barbank 2-sitzig, klein, mit 2 Armlehnen
Best.-Nr.	4112-85986	4112-85988	4112-85987	4112-85989

Ausführung





Stoffgruppe Cord
Stoffgruppe Matrix
Stoffgruppe 2/6
Stoffgruppe 3/8
Stoffgruppe 4/10
Stoffgruppe 5/12
Stoffgruppe JAB 1
Stoffgruppe JAB 2
Ledergruppe B
Ledergruppe C/D
Ledergruppe L/H
Ledergruppe J
Ledergruppe T

Kantenschutz

4112-..., Kissen

				
Maße	ca. B 40, T 40 cm	ca. B 50, T 50 cm	ca. B 60, T 60 cm	ca. B 60, T 40 cm
Sitzraster	-	-	-	-
Artikel	Spitzkissen, klein	Spitzkissen, medium	Spitzkissen, groß	Spitzkissen, medium rechteckig
Best.-Nr.	4112-75020	4112-75030	4112-75040	4112-75130
Ausführung				
Stoffgruppe Cord	-	-	-	-
Stoffgruppe Matrix	-	-	-	-
Stoffgruppe 2/6				
Stoffgruppe 3/8				
Stoffgruppe 4/10				
Stoffgruppe 5/12				
Stoffgruppe JAB 1				
Stoffgruppe JAB 2				
Ledergruppe B				
Ledergruppe C/D				
Ledergruppe L/H				
Ledergruppe J				
Ledergruppe T				

4112-..., Kissen

				
Maße	ca. B 70, T 25 cm	ca. L 46, B 17, T 18 cm	ca. B 55, T 45 cm	ca. B 55, T 55 cm
Sitzraster	-	-	-	-
Artikel	Nierenkissen	Armauflage	Flutterkissen klein rechteckig	Flutterkissen klein
Best.-Nr.	4112-75600	4112-76200	4112-77220	4112-77120
Ausführung				
Stoffgruppe Cord	-	-	-	-
Stoffgruppe Matrix	-	-	-	-
Stoffgruppe 2/6				
Stoffgruppe 3/8				
Stoffgruppe 4/10				
Stoffgruppe 5/12				
Stoffgruppe JAB 1				
Stoffgruppe JAB 2				
Ledergruppe B				
Ledergruppe C/D				
Ledergruppe L/H				
Ledergruppe J				
Ledergruppe T				

4113-..., Einzelbank ohne Rücken

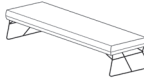
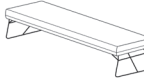
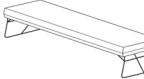
				
Maße	ca. B 140, H 50, T 45, ST 45 cm	ca. B 160, H 50, T 45, ST 45 cm	ca. B 180, H 50, T 45, ST 45 cm	ca. B 200, H 50, T 45, ST 45 cm
Sitzraster	70 cm	80 cm	90 cm	100 cm
Artikel	Bank 2-sitzig, klein Gestellauswahl siehe Seite 6	Bank 2-sitzig, medium Gestellauswahl siehe Seite 6	Bank 2-sitzig Gestellauswahl siehe Seite 6	Bank 2,5-sitzig Gestellauswahl siehe Seite 6
Best.-Nr.	4113-85913	4113-85914	4113-85924	4113-85944

Ausführung

Stoffgruppe Cord
Stoffgruppe Matrix
Stoffgruppe 2/6
Stoffgruppe 3/8
Stoffgruppe 4/10
Stoffgruppe 5/12
Stoffgruppe JAB 1
Stoffgruppe JAB 2
Ledergruppe B
Ledergruppe C/D
Ledergruppe L/H
Ledergruppe J
Ledergruppe T

Holzgestell 1090, Holzkufe in Eiche geölt pro Element
--

4113-..., Einzelbank ohne Rücken



				
Maße	ca. B 220, H 50, T 45, ST 45 cm	ca. B 240, H 50, T 45, ST 45 cm		
Sitzraster	110 cm	120 cm		
Artikel	Bank 3-sitzig, medium Gestellauswahl siehe Seite 6	Bank 3-sitzig Gestellauswahl siehe Seite 6		
Best.-Nr.	4113-85954	4113-85964		

Ausführung

Stoffgruppe Cord			
Stoffgruppe Matrix			
Stoffgruppe 2/6			
Stoffgruppe 3/8			
Stoffgruppe 4/10			
Stoffgruppe 5/12			
Stoffgruppe JAB 1			
Stoffgruppe JAB 2			
Ledergruppe B			
Ledergruppe C/D			
Ledergruppe L/H			
Ledergruppe J			
Ledergruppe T			

Holzgestell 1090, Holzkufe in Eiche geölt pro Element			
--	--	--	--

4113-..., Einzelbank mit Rücken

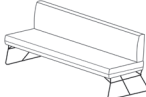
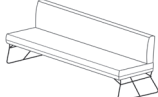
				
Maße	ca. B 123, H 85, SH 50, T 69, ST 48 cm	ca. B 143, H 85, SH 50, T 69, ST 48 cm	ca. B 163, H 85, SH 50, T 69, ST 48 cm	ca. B 183, H 85, SH 50, T 69, ST 48 cm
Sitzraster	120 cm	70 cm	80 cm	90 cm
Artikel	Bank 1,5-sitzig, XL Gestellauswahl siehe Seite 6	Bank 2-sitzig, klein Gestellauswahl siehe Seite 6	Bank 2-sitzig, medium Gestellauswahl siehe Seite 6	Bank 2-sitzig Gestellauswahl siehe Seite 6
Best.-Nr.	4113-85982	4113-85908	4113-85910	4113-85920

Ausführung

Stoffgruppe Cord
 Stoffgruppe Matrix
 Stoffgruppe 2/6
 Stoffgruppe 3/8
 Stoffgruppe 4/10
 Stoffgruppe 5/12
 Stoffgruppe JAB 1
 Stoffgruppe JAB 2
 Ledergruppe B
 Ledergruppe C/D
 Ledergruppe L/H
 Ledergruppe J
 Ledergruppe T

Holzgestell 1001,
 Holzkufe in Eiche geölt pro Element
 BI-COLOR in Stoff/Stoff
 Preise siehe PG 5/12
 BI-COLOR für Stoff/JAB,
 JAB/Stoff oder JAB/JAB
 Preis siehe PG JAB 2

4113-..., Einzelbank mit Rücken

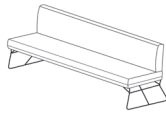
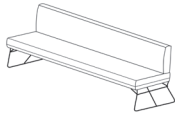
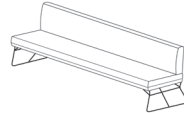
				
Maße	ca. B 203, H 85, SH 50, T 69, ST 48 cm	ca. B 223, H 85, SH 50, T 69, ST 48 cm	ca. B 243, H 85, SH 50, T 69, ST 48 cm	
Sitzraster	100 cm	110 cm	120 cm	
Artikel	Bank 2,5-sitzig Gestellauswahl siehe Seite 6	Bank 3-sitzig, medium Gestellauswahl siehe Seite 6	Bank 3-sitzig Gestellauswahl siehe Seite 6	
Best.-Nr.	4113-85940	4113-85950	4113-85960	

Ausführung

Stoffgruppe Cord		
Stoffgruppe Matrix		
Stoffgruppe 2/6		
Stoffgruppe 3/8		
Stoffgruppe 4/10		
Stoffgruppe 5/12		
Stoffgruppe JAB 1		
Stoffgruppe JAB 2		
Ledergruppe B		
Ledergruppe C/D		
Ledergruppe L/H		
Ledergruppe J		
Ledergruppe T		

Holzgestell 1001, Holzkufe in Eiche geölt pro Element		
BI-COLOR in Stoff/Stoff Preise siehe PG 5/12		
BI-COLOR für Stoff/JAB, JAB/Stoff oder JAB/JAB Preis siehe PG JAB 2		

4113-..., Einzelbank mit Rücken inkl. Armlehnen

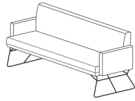
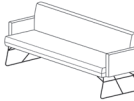
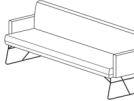
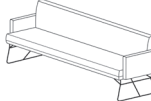
				
Maße	ca. B 137, H 85, SH 50, T 69, ST 48 cm	ca. B 157, H 85, SH 50, T 69, ST 48 cm	ca. B 177, H 85, SH 50, T 69, ST 48 cm	ca. B 197, H 85, SH 50, T 69, ST 48 cm
Sitzraster	120 cm	70 cm	80 cm	90 cm
Artikel	Bank 1,5-sitzig, XL, mit 2 Armlehnen Gestellauswahl siehe Seite 6 Armlehnenauswahl siehe Seite 6	Bank 2-sitzig, klein, mit 2 Armlehnen Gestellauswahl siehe Seite 6 Armlehnenauswahl siehe Seite 6	Bank 2-sitzig, medium, mit 2 Armlehnen Gestellauswahl siehe Seite 6 Armlehnenauswahl siehe Seite 6	Bank 2-sitzig, mit 2 Armlehnen Gestellauswahl siehe Seite 6 Armlehnenauswahl siehe Seite 6
Best.-Nr.	4113-85983	4113-85909	4113-85912	4113-85922

Ausführung



Stoffgruppe Cord
 Stoffgruppe Matrix
 Stoffgruppe 2/6
 Stoffgruppe 3/8
 Stoffgruppe 4/10
 Stoffgruppe 5/12
 Stoffgruppe JAB 1
 Stoffgruppe JAB 2
 Ledergruppe B
 Ledergruppe C/D
 Ledergruppe L/H
 Ledergruppe J
 Ledergruppe T

Holzgestell 1001,
 Holzkufe in Eiche geölt pro Element
 BI-COLOR in Stoff/Stoff
 Preise siehe PG 5/12
 BI-COLOR für Stoff/JAB,
 JAB/Stoff oder JAB/JAB
 Preis siehe PG JAB 2

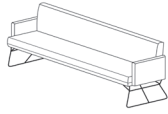
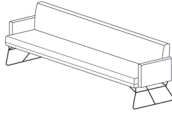
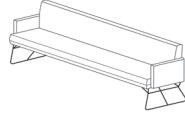
4113-..., Einzelbank mit Rücken inkl. Armlehnen

				
Maße	ca. B 217, H 85, SH 50, T 69, ST 48 cm	ca. B 237, H 85, SH 50, T 69, ST 48 cm	ca. B 257, H 85, SH 50, T 69, ST 48 cm	
Sitzraster	100 cm	110 cm	120 cm	
Artikel	Bank 2,5-sitzig, mit 2 Armlehnen Gestellauswahl siehe Seite 6 Armlehnenauswahl siehe Seite 6	Bank 3-sitzig, medium, mit 2 Armlehnen Gestellauswahl siehe Seite 6 Armlehnenauswahl siehe Seite 6	Bank 3-sitzig, mit 2 Armlehnen Gestellauswahl siehe Seite 6 Armlehnenauswahl siehe Seite 6	
Best.-Nr.	4113-85942	4113-85952	4113-85962	
Ausführung				
Stoffgruppe Cord				
Stoffgruppe Matrix				
Stoffgruppe 2/6				
Stoffgruppe 3/8				
Stoffgruppe 4/10				
Stoffgruppe 5/12				
Stoffgruppe JAB 1				
Stoffgruppe JAB 2				
Ledergruppe B				
Ledergruppe C/D				
Ledergruppe L/H				
Ledergruppe J				
Ledergruppe T				
Gegen Aufpreis:				
Holzgestell 1001, Holzkufe in Eiche geölt pro Element				
BI-COLOR in Stoff/Stoff Preise siehe PG 5/12				
BI-COLOR für Stoff/JAB, JAB/Stoff oder JAB/JAB Preis siehe PG JAB 2				

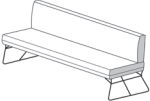
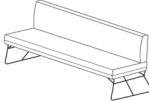
4113-..., Anreihenelemente mit Rücken

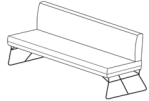
				
Maße	ca. B 123, H 85, SH 50, T 69, ST 48 cm	ca. B 123, H 85, SH 50, T 69, ST 48 cm	ca. B 143, H 85, SH 50, T 69, ST 48 cm	ca. B 143, H 85, SH 50, T 69, ST 48 cm
Sitzraster	120 cm	120 cm	70 cm	70 cm
Artikel	Anreihenelement 1,5-sitzig, XL, links, Erweiterung rechts Gestellauswahl siehe Seite 6	Anreihenelement 1,5-sitzig, XL, rechts, Erweiterung links Gestellauswahl siehe Seite 6	Anreihenelement 2-sitzig, klein, links, Erweiterung rechts Gestellauswahl siehe Seite 6	Anreihenelement 2-sitzig, klein, rechts, Erweiterung links Gestellauswahl siehe Seite 6
Best.-Nr.	4113-85994	4113-85995	4113-85904	4113-85906

Ausführung

Stoffgruppe Cord
Stoffgruppe Matrix
Stoffgruppe 2/6
Stoffgruppe 3/8
Stoffgruppe 4/10
Stoffgruppe 5/12
Stoffgruppe JAB 1
Stoffgruppe JAB 2
Ledergruppe B
Ledergruppe C/D
Ledergruppe L/H
Ledergruppe J
Ledergruppe T

Holzgestell 1001, Holzkufe in Eiche geölt pro Element
BI-COLOR in Stoff/Stoff Preise siehe PG 5/12
BI-COLOR für Stoff/JAB, JAB/Stoff oder JAB/JAB Preis siehe PG JAB 2

4113-..., Anreihenelemente mit Rücken

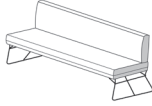
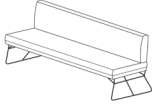
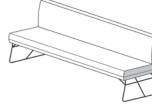
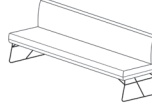
				
Maße	ca. B 163, H 85, SH 50, T 69, ST 48 cm	ca. B 163, H 85, SH 50, T 69, ST 48 cm	ca. B 183, H 85, SH 50, T 69, ST 48 cm	ca. B 183, H 85, SH 50, T 69, ST 48 cm
Sitzraster	80 cm	80 cm	90 cm	90 cm
Artikel	Anreihenelement 2-sitzig, medium, links, Erweiterung rechts Gestellauswahl siehe Seite 6	Anreihenelement 2-sitzig, medium, rechts, Erweiterung links Gestellauswahl siehe Seite 6	Anreihenelement 2-sitzig, links, Erweiterung rechts Gestellauswahl siehe Seite 6	Anreihenelement 2-sitzig, rechts, Erweiterung links Gestellauswahl siehe Seite 6
Best.-Nr.	4113-85917	4113-85918	4113-85927	4113-85928

Ausführung

Stoffgruppe Cord
Stoffgruppe Matrix
Stoffgruppe 2/6
Stoffgruppe 3/8
Stoffgruppe 4/10
Stoffgruppe 5/12
Stoffgruppe JAB 1
Stoffgruppe JAB 2
Ledergruppe B
Ledergruppe C/D
Ledergruppe L/H
Ledergruppe J
Ledergruppe T

Holzgestell 1001, Holzkufe in Eiche geölt pro Element
BI-COLOR in Stoff/Stoff Preise siehe PG 5/12
BI-COLOR für Stoff/JAB, JAB/Stoff oder JAB/JAB Preis siehe PG JAB 2

4113-..., Anreihenelemente mit Rücken

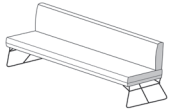
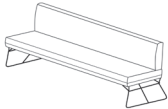
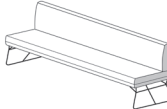
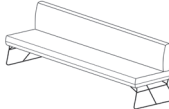
				
Maße	ca. B 203, H 85, SH 50, T 69, ST 48 cm	ca. B 203, H 85, SH 50, T 69, ST 48 cm	ca. B 223, H 85, SH 50, T 69, ST 48 cm	ca. B 223, H 85, SH 50, T 69, ST 48 cm
Sitzraster	100 cm	100 cm	110 cm	110 cm
Artikel	Anreihenelement 2,5-sitzig, links, Erweiterung rechts Gestellauswahl siehe Seite 6	Anreihenelement 2,5-sitzig, rechts, Erweiterung links Gestellauswahl siehe Seite 6	Anreihenelement 3-sitzig, medium, links, Erweiterung rechts Gestellauswahl siehe Seite 6	Anreihenelement 3-sitzig, medium, rechts, Erweiterung links Gestellauswahl siehe Seite 6
Best.-Nr.	4113-85947	4113-85948	4113-85957	4113-85958

Ausführung

Stoffgruppe Cord
 Stoffgruppe Matrix
 Stoffgruppe 2/6
 Stoffgruppe 3/8
 Stoffgruppe 4/10
 Stoffgruppe 5/12
 Stoffgruppe JAB 1
 Stoffgruppe JAB 2
 Ledergruppe B
 Ledergruppe C/D
 Ledergruppe L/H
 Ledergruppe J
 Ledergruppe T

Gegen Aufpreis:

Holzgestell 1001,
 Holzkufe in Eiche geölt pro Element
 BI-COLOR in Stoff/Stoff
 Preise siehe PG 5/12
 BI-COLOR für Stoff/JAB,
 JAB/Stoff oder JAB/JAB
 Preis siehe PG JAB 2

4113-..., Anreihenelemente mit Rücken

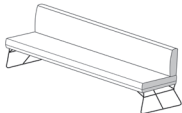
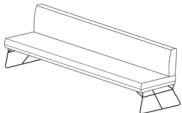

				
Maße	ca. B 243, H 85, SH 50, T 69, ST 48 cm	ca. B 243, H 85, SH 50, T 69, ST 48 cm		
Sitzraster	120 cm	120 cm		
Artikel	Anreihenelement 3-sitzig, links, Erweiterung rechts Gestellauswahl siehe Seite 6	Anreihenelement 3-sitzig, rechts, Erweiterung links Gestellauswahl siehe Seite 6		
Best.-Nr.	4113-85967	4113-85968		

Ausführung

Stoffgruppe Cord			
Stoffgruppe Matrix			
Stoffgruppe 2/6			
Stoffgruppe 3/8			
Stoffgruppe 4/10			
Stoffgruppe 5/12			
Stoffgruppe JAB 1			
Stoffgruppe JAB 2			
Ledergruppe B			
Ledergruppe C/D			
Ledergruppe L/H			
Ledergruppe J			
Ledergruppe T			

Holzgestell 1001, Holzkufe in Eiche geölt pro Element			
BI-COLOR in Stoff/Stoff Preise siehe PG 5/12			
BI-COLOR für Stoff/JAB, JAB/Stoff oder JAB/JAB Preis siehe PG JAB 2			

4113-..., Anreihenelemente mit Rücken inkl. einer Armlehne

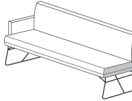
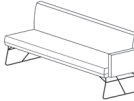
				
Maße	ca. B 130, H 85, SH 50, T 69, ST 48 cm	ca. B 130, H 85, SH 50, T 69, ST 48 cm	ca. B 150, H 85, SH 50, T 69, ST 48 cm	ca. B 150, H 85, SH 50, T 69, ST 48 cm
Sitzraster	120 cm	120 cm	70 cm	70 cm
Artikel	Anreihenelement 1,5-sitzig, XL, mit Armlehne links Gestellauswahl siehe Seite 6 Armlehnenauswahl siehe Seite 6	Anreihenelement 1,5-sitzig, XL, mit Armlehne rechts Gestellauswahl siehe Seite 6 Armlehnenauswahl siehe Seite 6	Anreihenelement 2-sitzig, klein, mit Armlehne links Gestellauswahl siehe Seite 6 Armlehnenauswahl siehe Seite 6	Anreihenelement 2-sitzig, klein, mit Armlehne rechts Gestellauswahl siehe Seite 6 Armlehnenauswahl siehe Seite 6
Best.-Nr.	4113-85984	4113-85985	4113-85901	4113-85903

Ausführung

Stoffgruppe Cord
 Stoffgruppe Matrix
 Stoffgruppe 2/6
 Stoffgruppe 3/8
 Stoffgruppe 4/10
 Stoffgruppe 5/12
 Stoffgruppe JAB 1
 Stoffgruppe JAB 2
 Ledergruppe B
 Ledergruppe C/D
 Ledergruppe L/H
 Ledergruppe J
 Ledergruppe T

Holzgestell 1001,
 Holzkufe in Eiche geölt pro Element
 BI-COLOR in Stoff/Stoff
 Preise siehe PG 5/12
 BI-COLOR für Stoff/JAB,
 JAB/Stoff oder JAB/JAB
 Preis siehe PG JAB 2

4113-..., Anreihenelemente mit Rücken inkl. einer Armlehne

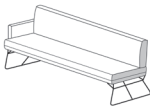
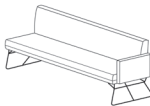
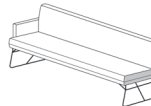
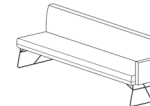
				
Maße	ca. B 170, H 85, SH 50, T 69, ST 48 cm	ca. B 170, H 85, SH 50, T 69, ST 48 cm	ca. B 190, H 85, SH 50, T 69, ST 48 cm	ca. B 190, H 85, SH 50, T 69, ST 48 cm
Sitzraster	80 cm	80 cm	90 cm	90 cm
Artikel	Anreihenelement 2-sitzig, medium, mit Armlehne links Gestellauswahl siehe Seite 6 Armlehnenauswahl siehe Seite 6	Anreihenelement 2-sitzig, medium, mit Armlehne rechts Gestellauswahl siehe Seite 6 Armlehnenauswahl siehe Seite 6	Anreihenelement 2-sitzig, mit Armlehne links Gestellauswahl siehe Seite 6 Armlehnenauswahl siehe Seite 6	Anreihenelement 2-sitzig, mit Armlehne rechts Gestellauswahl siehe Seite 6 Armlehnenauswahl siehe Seite 6
Best.-Nr.	4113-85915	4113-85916	4113-85925	4113-85926

Ausführung

Stoffgruppe Cord
Stoffgruppe Matrix
Stoffgruppe 2/6
Stoffgruppe 3/8
Stoffgruppe 4/10
Stoffgruppe 5/12
Stoffgruppe JAB 1
Stoffgruppe JAB 2
Ledergruppe B
Ledergruppe C/D
Ledergruppe L/H
Ledergruppe J
Ledergruppe T

Gegen Aufpreis:

Holzgestell 1001, Holzkufe in Eiche geölt pro Element
BI-COLOR in Stoff/Stoff Preise siehe PG 5/12
BI-COLOR für Stoff/JAB, JAB/Stoff oder JAB/JAB Preis siehe PG JAB 2

4113-..., Anreihenelemente mit Rücken inkl. einer Armlehne

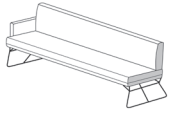
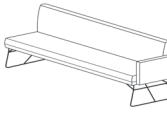
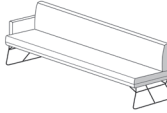
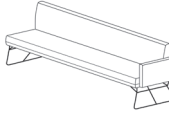
				
Maße	ca. B 210, H 85, SH 50, T 69, ST 48 cm	ca. B 210, H 85, SH 50, T 69, ST 48 cm	ca. B 230, H 85, SH 50, T 69, ST 48 cm	ca. B 230, H 85, SH 50, T 69, ST 48 cm
Sitzraster	100 cm	100 cm	110 cm	110 cm
Artikel	Anreihenelement 2,5-sitzig, mit Armlehne links Gestellauswahl siehe Seite 6 Armlehnenauswahl siehe Seite 6	Anreihenelement 2,5-sitzig, mit Armlehne rechts Gestellauswahl siehe Seite 6 Armlehnenauswahl siehe Seite 6	Anreihenelement 3-sitzig, medium, mit Armlehne links Gestellauswahl siehe Seite 6 Armlehnenauswahl siehe Seite 6	Anreihenelement 3-sitzig, medium, mit Armlehne rechts Gestellauswahl siehe Seite 6 Armlehnenauswahl siehe Seite 6
Best.-Nr.	4113-85945	4113-85946	4113-85955	4113-85956

Ausführung

Stoffgruppe Cord
 Stoffgruppe Matrix
 Stoffgruppe 2/6
 Stoffgruppe 3/8
 Stoffgruppe 4/10
 Stoffgruppe 5/12
 Stoffgruppe JAB 1
 Stoffgruppe JAB 2
 Ledergruppe B
 Ledergruppe C/D
 Ledergruppe L/H
 Ledergruppe J
 Ledergruppe T

Holzgestell 1001,
 Holzkufe in Eiche geölt pro Element
 BI-COLOR in Stoff/Stoff
 Preise siehe PG 5/12
 BI-COLOR für Stoff/JAB,
 JAB/Stoff oder JAB/JAB
 Preis siehe PG JAB 2

4113-..., Anreihenelemente mit Rücken inkl. einer Armlehne

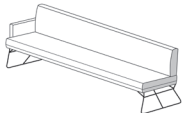
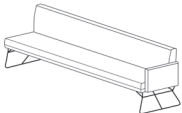
				
Maße	ca. B 250, H 85, SH 50, T 69, ST 48 cm	ca. B 250, H 85, SH 50, T 69, ST 48 cm		
Sitzraster	120 cm	120 cm		
Artikel	Anreihenelement 3-sitzig, mit Armlehne links Gestellauswahl siehe Seite 6 Armlehnenauswahl siehe Seite 6	Anreihenelement 3-sitzig, mit Armlehne rechts Gestellauswahl siehe Seite 6 Armlehnenauswahl siehe Seite 6		
Best.-Nr.	4113-85965	4113-85966		

Ausführung

Stoffgruppe Cord			
Stoffgruppe Matrix			
Stoffgruppe 2/6			
Stoffgruppe 3/8			
Stoffgruppe 4/10			
Stoffgruppe 5/12			
Stoffgruppe JAB 1			
Stoffgruppe JAB 2			
Ledergruppe B			
Ledergruppe C/D			
Ledergruppe L/H			
Ledergruppe J			
Ledergruppe T			

Holzgestell 1001, Holzkufe in Eiche geölt pro Element			
BI-COLOR in Stoff/Stoff Preise siehe PG 5/12			
BI-COLOR für Stoff/JAB, JAB/Stoff oder JAB/JAB Preis siehe PG JAB 2			

4113-..., Eckelemente mit Rücken

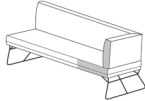
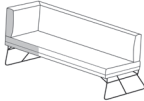
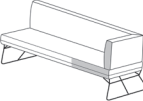
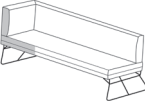
				
Maße	ca. B 168, H 85, SH 50, T 69, ST 48 cm	ca. B 168, H 85, SH 50, T 69, ST 48 cm	ca. B 178, H 85, SH 50, T 69, ST 48 cm	ca. B 178, H 85, SH 50, T 69, ST 48 cm
Sitzraster	100 cm	100 cm	110 cm	110 cm
Artikel	Eckelement, links, Erweiterung rechts Gestellauswahl siehe Seite 6	Eckelement, rechts, Erweiterung links Gestellauswahl siehe Seite 6	Eckelement, links, Erweiterung rechts Gestellauswahl siehe Seite 6	Eckelement, rechts, Erweiterung links Gestellauswahl siehe Seite 6
Best.-Nr.	4113-85972	4113-85973	4113-85976	4113-85977

Ausführung

Stoffgruppe Cord
 Stoffgruppe Matrix
 Stoffgruppe 2/6
 Stoffgruppe 3/8
 Stoffgruppe 4/10
 Stoffgruppe 5/12
 Stoffgruppe JAB 1
 Stoffgruppe JAB 2
 Ledergruppe B
 Ledergruppe C/D
 Ledergruppe L/H
 Ledergruppe J
 Ledergruppe T

Holzgestell 1001,
 Holzkufe in Eiche geölt pro Element
 BI-COLOR in Stoff/Stoff
 Preise siehe PG 5/12
 BI-COLOR für Stoff/JAB,
 JAB/Stoff oder JAB/JAB
 Preis siehe PG JAB 2

4113-..., Eckelemente mit Rücken

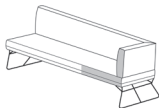
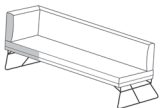
				
Maße	ca. B 188, H 85, SH 50, T 69, ST 48 cm	ca. B 188, H 85, SH 50, T 69, ST 48 cm		
Sitzraster	120 cm	120 cm		
Artikel	Eckelement, links, Erweiterung rechts Gestellauswahl siehe Seite 6	Eckelement, rechts, Erweiterung links Gestellauswahl siehe Seite 6		
Best.-Nr.	4113-85980	4113-85981		

Ausführung

Stoffgruppe Cord			
Stoffgruppe Matrix			
Stoffgruppe 2/6			
Stoffgruppe 3/8			
Stoffgruppe 4/10			
Stoffgruppe 5/12			
Stoffgruppe JAB 1			
Stoffgruppe JAB 2			
Ledergruppe B			
Ledergruppe C/D			
Ledergruppe L/H			
Ledergruppe J			
Ledergruppe T			

Holzgestell 1001, Holzkufe in Eiche geölt pro Element			
BI-COLOR in Stoff/Stoff Preise siehe PG 5/12			
BI-COLOR für Stoff/JAB, JAB/Stoff oder JAB/JAB Preis siehe PG JAB 2			

4113-..., Eckelemente mit Rücken inkl. einer Armlehne

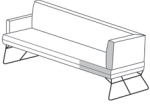
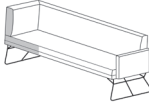
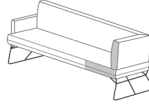
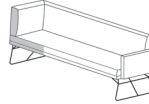
				
Maße	ca. B 175, H 85, SH 50, T 69, ST 48 cm	ca. B 175, H 85, SH 50, T 69, ST 48 cm	ca. B 185, H 85, SH 50, T 69, ST 48 cm	ca. B 185, H 85, SH 50, T 69, ST 48 cm
Sitzraster	100 cm	100 cm	110 cm	110 cm
Artikel	Eckelement, mit Armlehne links Gestellauswahl siehe Seite 6 Armlehnenauswahl siehe Seite 6	Eckelement, mit Armlehne rechts Gestellauswahl siehe Seite 6 Armlehnenauswahl siehe Seite 6	Eckelement, mit Armlehne links Gestellauswahl siehe Seite 6 Armlehnenauswahl siehe Seite 6	Eckelement, mit Armlehne rechts Gestellauswahl siehe Seite 6 Armlehnenauswahl siehe Seite 6
Best.-Nr.	4113-85970	4113-85971	4113-85974	4113-85975

Ausführung

Stoffgruppe Cord
Stoffgruppe Matrix
Stoffgruppe 2/6
Stoffgruppe 3/8
Stoffgruppe 4/10
Stoffgruppe 5/12
Stoffgruppe JAB 1
Stoffgruppe JAB 2
Ledergruppe B
Ledergruppe C/D
Ledergruppe L/H
Ledergruppe J
Ledergruppe T

Holzgestell 1001, Holzkufe in Eiche geölt pro Element
BI-COLOR in Stoff/Stoff Preise siehe PG 5/12
BI-COLOR für Stoff/JAB, JAB/Stoff oder JAB/JAB Preis siehe PG JAB 2

4113-..., Eckelemente mit Rücken inkl. einer Armlehne

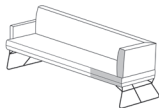
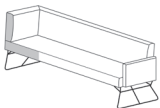



				
Maße	ca. B 195, H 85, SH 50, T 69, ST 48 cm	ca. B 195, H 85, SH 50, T 69, ST 48 cm		
Sitzraster	120 cm	120 cm		
Artikel	Eckelement, mit Armlehne links Gestellauswahl siehe Seite 6 Armlehnenauswahl siehe Seite 6	Eckelement, mit Armlehne rechts Gestellauswahl siehe Seite 6 Armlehnenauswahl siehe Seite 6		
Best.-Nr.	4113-85978	4113-85979		

Ausführung

Stoffgruppe Cord			
Stoffgruppe Matrix			
Stoffgruppe 2/6			
Stoffgruppe 3/8			
Stoffgruppe 4/10			
Stoffgruppe 5/12			
Stoffgruppe JAB 1			
Stoffgruppe JAB 2			
Ledergruppe B			
Ledergruppe C/D			
Ledergruppe L/H			
Ledergruppe J			
Ledergruppe T			

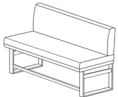
Holzgestell 1001, Holzkufe in Eiche geölt pro Element			
BI-COLOR in Stoff/Stoff Preise siehe PG 5/12			
BI-COLOR für Stoff/JAB, JAB/Stoff oder JAB/JAB Preis siehe PG JAB 2			

4113-..., Bar-/Tresenbänke

				
Maße	ca. B 123, H 103, SH 68, T 69, ST 48 cm	ca. B 143, H 103, SH 68, T 69, ST 48 cm	ca. B 137, H 103, SH 68, T 69, ST 48 cm	ca. B 157, H 103, SH 68, T 69, ST 48 cm
Sitzraster	120 cm	70 cm	120 cm	70 cm
Artikel	Tresenbank 1,5-sitzig, XL	Tresenbank 2-sitzig, klein	Tresenbank 1,5-sitzig, XL, mit 2 Armlehnen Armlehnenauswahl siehe Seite 6	Tresenbank 2-sitzig, klein, mit 2 Armlehnen Armlehnenauswahl siehe Seite 6
Best.-Nr.	4113-85990	4113-85992	4113-85991	4113-85993

Ausführung



Stoffgruppe Cord
 Stoffgruppe Matrix
 Stoffgruppe 2/6
 Stoffgruppe 3/8
 Stoffgruppe 4/10
 Stoffgruppe 5/12
 Stoffgruppe JAB 1
 Stoffgruppe JAB 2
 Ledergruppe B
 Ledergruppe C/D
 Ledergruppe L/H
 Ledergruppe J
 Ledergruppe T

BI-COLOR in Stoff/Stoff
 Preise siehe PG 5/12

BI-COLOR für Stoff/JAB,
 JAB/Stoff oder JAB/JAB
 Preis siehe PG JAB 2

Kantenschutz

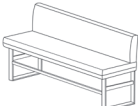
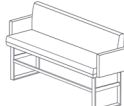
4113-..., Bar-/Tresenbänke

				
Maße	ca. B 123, H 119, SH 84, T 69, ST 48 cm	ca. B 143, H 119, SH 84, T 69, ST 48 cm	ca. B 137, H 119, SH 84, T 69, ST 48 cm	ca. B 157, H 119, SH 84, T 69, ST 48 cm
Sitzraster	120 cm	70 cm	120 cm	70 cm
Artikel	Barbank 1,5-sitzig, XL	Barbank 2-sitzig, klein	Barbank 1,5-sitzig, XL, mit 2 Armlehnen Armlehnenauswahl siehe Seite 6	Barbank 2-sitzig, klein, mit 2 Armlehnen Armlehnenauswahl siehe Seite 6
Best.-Nr.	4113-85986	4113-85988	4113-85987	4113-85989





Ausführung

Stoffgruppe Cord
Stoffgruppe Matrix
Stoffgruppe 2/6
Stoffgruppe 3/8
Stoffgruppe 4/10
Stoffgruppe 5/12
Stoffgruppe JAB 1
Stoffgruppe JAB 2
Ledergruppe B
Ledergruppe C/D
Ledergruppe L/H
Ledergruppe J
Ledergruppe T





Gegen Aufpreis:

BI-COLOR in Stoff/Stoff Preise siehe PG 5/12
BI-COLOR für Stoff/JAB, JAB/Stoff oder JAB/JAB Preis siehe PG JAB 2
Kantenschutz

4113-..., Kissen

				
Maße	ca. B 40, T 40 cm	ca. B 50, T 50 cm	ca. B 60, T 60 cm	ca. B 60, T 40 cm
Sitzraster	-	-	-	-
Artikel	Spitzkissen, klein	Spitzkissen, medium	Spitzkissen, groß	Spitzkissen, medium rechteckig
Best.-Nr.	4113-75020	4113-75030	4113-75040	4113-75130
Ausführung				
Stoffgruppe Cord	-	-	-	-
Stoffgruppe Matrix	-	-	-	-
Stoffgruppe 2/6				
Stoffgruppe 3/8				
Stoffgruppe 4/10				
Stoffgruppe 5/12				
Stoffgruppe JAB 1				
Stoffgruppe JAB 2				
Ledergruppe B				
Ledergruppe C/D				
Ledergruppe L/H				
Ledergruppe J				
Ledergruppe T				

4113-..., Kissen

				
Maße	ca. B 70, T 25 cm	ca. L 46, B 17, T 18 cm	ca. B 55, T 45 cm	ca. B 55, T 55 cm
Sitzraster	-	-	-	-
Artikel	Nierenkissen	Armauflage	Flutterkissen klein rechteckig	Flutterkissen klein
Best.-Nr.	4113-75600	4113-76200	4113-77220	4113-77120
Ausführung				
Stoffgruppe Cord	-	-	-	-
Stoffgruppe Matrix	-	-	-	-
Stoffgruppe 2/6				
Stoffgruppe 3/8				
Stoffgruppe 4/10				
Stoffgruppe 5/12				
Stoffgruppe JAB 1				
Stoffgruppe JAB 2				
Ledergruppe B				
Ledergruppe C/D				
Ledergruppe L/H				
Ledergruppe J				
Ledergruppe T				

Zusammenstellungen

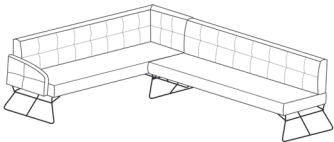
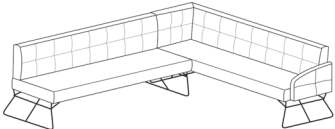
		
Maße	ca. H 85, SH 50, T 69, ST 48 cm Schenkelmaß ca. 185 x 232 cm	ca. H 85, SH 50, T 69, ST 48 cm Schenkelmaß ca. 232 x 185 cm
Sitzraster	-	-
Artikel	<p>4112-85974, Eckelement mit Rücken inkl. einer Armlehne links, SR 110</p> <p>-</p> <p>4112-85918, Anreihenelement 2-sitzig, medium, rechts mit Rücken</p> <p>Gestellauswahl siehe Seite 6</p>	<p>4112-85917, Anreihenelement 2-sitzig, medium, links mit Rücken</p> <p>-</p> <p>4112-85975, Eckelement mit Rücken inkl. einer Armlehne rechts, SR 110</p> <p>Gestellauswahl siehe Seite 6</p>
Best.-Nr.	4112-90421	4112-90422

Ausführung

Stoffgruppe Cord
Stoffgruppe Matrix
Stoffgruppe Simply Clean
Stoffgruppe 2/6
Stoffgruppe 3/8
Stoffgruppe 4/10
Stoffgruppe 5/12
Stoffgruppe JAB 1
Stoffgruppe JAB 2
Ledergruppe B
Ledergruppe C/D
Ledergruppe L/H
Ledergruppe J
Ledergruppe T

Holzgestell 1001, Holzkufe in Eiche geölt pro Element	
--	--

Zusammenstellungen

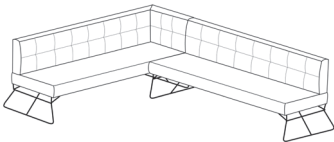
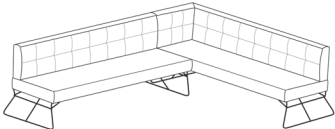
		
Maße	ca. H 85, SH 50, T 69, ST 48 cm Schenkelmaß ca. 178 x 232 cm	ca. H 85, SH 50, T 69, ST 48 cm Schenkelmaß ca. 232 x 178 cm
Sitzraster	-	-
Artikel	4112-85976, Eckelement links mit Rücken, SR 110 - 4112-85918, Anreihenelement 2-sitzig, medium, rechts mit Rücken Gestellauswahl siehe Seite 6	4112-85917, Anreihenelement 2-sitzig, medium, links mit Rücken - 4112-85977, Eckelement rechts mit Rücken, SR 110 Gestellauswahl siehe Seite 6
Best.-Nr.	4112-90419	4112-90420

Ausführung

Stoffgruppe Simply Clean	
Stoffgruppe 2/6	
Stoffgruppe 3/8	
Stoffgruppe 4/10	
Stoffgruppe 5/12	
Stoffgruppe JAB 1	
Stoffgruppe JAB 2	
Ledergruppe B	
Ledergruppe C/D	
Ledergruppe L/H	
Ledergruppe J	
Ledergruppe T	
Holzgestell 1001, Holzkufe in Eiche geölt pro Element	