

Möbel LETZ

Finden und Wohlfühlen



Typenplan

Armadi von Nehl - Schrankbett-Kombination mit Beleuchtung

Wichtiger Hinweis für Sie

Etwaige Hinweise des Herstellers in dieser Produktinformation, die sich auf die Gewährleistung beziehen, haben für Sie keinerlei Bindungswirkung und können von Ihnen ignoriert werden. Ihre gesetzlichen Gewährleistungsrechte als Verbraucher uns gegenüber, als Ihrem Verkäufer, werden dadurch in keiner Weise berührt oder eingeschränkt. Sie können sich wegen aller Mängel jederzeit an uns wenden. Darüber hinaus gehende Herstellergarantien bleiben

Möbel Letz GmbH
Am Gewerbepark 11
06895 Zahna-Elster

Tel.: 035383 - 6018 50

Fax.: 035383 - 6018 17

Armadi



www.nehl.de

Typenliste

gültig ab 01.04.2025

...DER NATUR

EIN STÜCK NÄHER

...BRINGING YOU CLOSER TO NATURE

Tauchen Sie ein in die natürliche Wohlfühl-
landschaft von Armadi. Die natürlichen Maserungen
der ausgesuchten Echt-Holz-Furniere verstärken den
wohnlichen Charakter und verleihen Ihrem Raum
eine harmonisch, warme Ausstrahlung.

*Armadi brings warmth and comfort into the most
private of rooms. With a premium melamine and
noble veneers the room reflects a certain exclusivity.*

Furnier
Echt Holz

MÖBEL MIT KLASSE
AUS DEUTSCHLAND

aus 1 mach 2

when 1 becomes 2



AUSFÜHRUNGEN UND PREISGRUPPEN

FINISHES AND PRICEGROUPS

Wählen Sie Ihre HolzAusführung aus:

3 Korpusfarben



Weiß Dekor



Kernbuche
furniert geölt



Wildeiche
furniert

7 Frontfarben



Weiß lackiert



Kernbuche
furniert geölt



Wildeiche
furniert gebürstet



Hochglanz
weiß

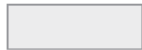

Hochglanz
crema

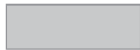

Hochglanz
grau



Lack lichtgrau
matt

The following colour choices are available:

3 carcass colours



white melamine



oiled grained
beech veneer



wild oak
veneer

7 front colours



white laquered



oiled grained
beech veneer



wild oak
veneer brushed



highgloss
white

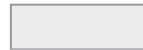

highgloss
cream

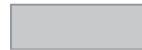

highgloss
grey



lacquer light grey
matt

Die Preisfindung

Sie entscheiden, ob Ihre Typenzusammenstellung einfarbig oder mehrfarbig sein soll. Für jede Type können Sie die Korpus- und Frontausführung einzeln festlegen.

Beispiel:



Korpus: Weiß Dekor
Front: Weiß lackiert (PG 1)



Korpus: furniert geölt
Front: Weiß lackiert (PG 3)

Korpus und Front: furniert geölt (PG 4)

Price description

Choose whether you wish to have one colour all over or a combination of colours. Please state the carcass and front finishes required when ordering each individual unit.

example:



carcass: white melamine
front: white laquered (PG 1)

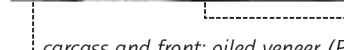

carcass: oiled veneer
front: white laquered (PG 3)

carcass and front: oiled veneer (PG 4)

Die Ausführungs-Möglichkeiten mit Ausf.-Nr. und Preisgruppe *finish no. and price group*

Front \ Korpus	Weiß lackiert <i>white melamine</i>	Kernbuche furniert geölt <i>oiled grained beech veneer</i>	Wildeiche furniert gebürstet <i>wild oak veneer brushed</i>		Hochglanz weiß <i>highgloss white</i>	Hochglanz crema <i>highgloss cream</i>	Hochglanz grau <i>highgloss grey</i>	Lack lichtgrau matt <i>lacquer light grey matt</i>	
Weiß Dekor <i>white melamine</i>	PG 1 565	PG 2 769	PG 2 719		PG 2 101	PG 2 686	PG 2 766	PG 2 110	
Kernbuche furniert geölt <i>oiled grained beech veneer</i>	PG 3 797	PG 4 790	PG 4 702		PG 4 784	PG 4 785	PG 4 786	PG 4 155	
Wildeiche furniert <i>wild oak veneer</i>	PG 3 221	PG 4 222	PG 4 224		PG 4 226	PG 4 227	PG 4 228	PG 4 150	
	PG 3 793	PG 4 792	PG 4 799		PG 4 794	PG 4 795	PG 4 796	PG 4 800	

GRIFFE

Wählen Sie Ihren Griff:

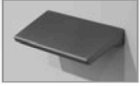

Griff Nr. 1



Griff Nr. 2



Griff Nr. 3

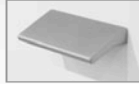

Griff Nr. 4

Alle Griffe sind aus Metall.
Griff Nr. 1–3: bronzierte Optik
Griff Nr. 4: silberfarbige Optik

HANDLES

The following handles are available:

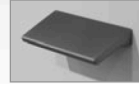

handle no. 1



handle no. 2



handle no. 3

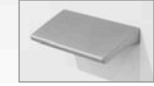

handle no. 4

All handles in metal.
handle no. 1–3: bronzed colored
handle no. 4: silver colored

PROGRAMMBESONDERHEITEN UND QUALITÄTSMERKMALE

- Korpus u. Front = Echtholz furnier geölt
- Das **Nehi-Ölapplikationsverfahren** ist **einzigartig, pflegeleicht** und besonders **umweltschonend**.
- Front-Höhenabwicklung bei jedem Auftrag (bitte bei Bestellung Zeichnung mitschicken)
- Alle **sichtbaren Innenflächen in Furnier**
- Alle Böden- und Rückwände hinter Holztüren (nur innen) in hochwertigem Melamindekor
- **Alu-Glasrahmentüren (silberfarbig) mit Klarglas**
- **ESG Sicherheitsglas**
- Alle Schubkästen laufen auf verdeckten, kugelgelagerten Präzisionsauszügen.
- Alle Schubkästen inkl. **VOLL-AUSZUG!**
- Innen- und Außenbeschläge komplett in Metall
- Einlegeböden 19 mm stark
- Die Einlegeböden sind in der Höhe verstellbar.
- Glaseinlegeböden 8 mm stark (Klarglas)
- Die Glaseinlegeböden sind in der Höhe verstellbar.
- LED-Glasbodenbeleuchtung möglich
- Neuartige **Gestaltung der Bettfront**
- **„Unsichtbarer“ Bettbeschlag** bei allen Raumspartbetten!
- Serienmäßig alle Betten mit weißem Polsterrahmen (beim Querbett auch das Nacht Bord in weiß Dekor)
- Bettbefestigungs-Set für Leichtbauwände erhältlich
- Viele Stauraummöglichkeiten (Standelemente, Unterteile, Eckkleiderschrank)
- Umfangreicher Typenplan und Zubehör
- Soft-shut-Dämpfungspaket
- „Proterra“ Pflegeset
- 5 Jahre Garantie auf:
 - Festigkeit von Korpus und Verbindungen
 - Uneingeschränkte Funktion aller Teile
 - Beständigkeit der Oberfläche
- Qualitätsmöbel mit Klasse aus Deutschland
- Umzugsfreundlich (wir verwenden keinen Leim für die Korpusverbindungen – alle Elemente sind demontierbar)
- Alle Elektro-Installationen VDE-geprüft
- Höhen-, Breiten- und Tiefenkürzungen möglich
 - ...Abschrägungen
 - ...Problemlösungen aller Art
- **weitere Sonderanfertigungen auf Anfrage**

SELECTION GUIDELINES AND QUALITY FEATURES

- *carcass and front oiled veneer*
- *oil that is used in this application is unique, easy to clean and especially **environmentally friendly***
- *when ordering varying heights for a display please include a diagram of the display*
- *all visible parts are veneer*
- *non visible internal sections (shelves and back boards) i.e. behind doors are finished in high quality matching melamine*
- *Aluminium door frames (silver colored) and clear glass*
- *ESG safety glass*
- *all drawers slide on hidden precision ball bearing glides*
- *all drawers pull out to their **full potential***
- *inner and outer fittings are completely made of metall*
- *wooden shelves are 19 mm in thick*
- *shelves can be height adjusted*
- *clear glass shelves are 8 mm thick*
- *glass shelves can be height adjusted*
- *glass shelves can be lit up if necessary*
- *new formed designed (**bed facias**)*
- *hidden bed fittings in all our space saving wall beds*
- *all beds in general have white bed frame surrounds the rectangular bed night shelf is also in white*
- *assembly set for light weight construction walls available*
- *large number of storage possibilities (shelf units, stand alone units, base drawers corner wardrobes)*
- *multiple display possibilities and extras*
- *soft shut mufflers*
- *„proterra“ cleaning set*
- *german made*
- *simple to deliver (no glue is used, all units can be easily disassembled)*
- *all Electrical fittings VDE tested*
- ***special requests possible***
 - ...adjustment of height
 - ...adjustment to the width
 - ...adjustment to the depth
 - ...angled units
 - ...problem solving

JEDER SO, WIE ER ES MAG

STYLES TO SUITE ALL TASTES

mit ARMADI können Sie die unterschiedlichsten Planungsstile realisieren und kombinieren!

The Armadi range allows you to combine various styles of displays to suit everyone's individual taste and style.

Solo

- jedes Element ist einzeln stellbar
- Einzelmöbel als „eye catcher“ in jedem Wohn- oder Schlafraum



Individuality

- free standing units
- eye catching units suitable for lounge and bedroom



Offen, frei

- aufgelockerte Optik
- viel Stauraum

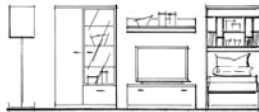

Open freestanding

- relaxing ambience
- ample storage space

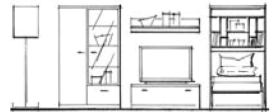

Gestapelt, modern

- Kombination aus offener und geschlossener Optik
- ideal für TV und Hifi Ausstattung



Modern variable heights

- Combination of open and closed units
- ideal for TV and media equipment



Riegelbauweise, offen, leicht

- aufgelockerte Optik
- wenig Frontflächen
- hohe Flexibilität



Modular system

- relaxing to the eye
- majority is open shelving
- hugely flexible



Klassische Anbauwand

- viel Stauraum
- besonders große Auswahl an Einzelelementen
- einfaches Gestalten attraktiver Wohn- und Schlafwände



Classical wall unit displays

- ample storage space
- multiple choice of various units
- attractive lounge and bedroom combinations easy to plan



KOMBINATIONSVORSCHLÄGE

PROPOSED COMBINATIONS

Auf den nächsten Seiten zeigen wir Ihnen eine kleine Auswahl gefragter Kombinationen. Die Typenangabe erfolgt von links nach rechts und von unten nach oben. Passendes Zubehör finden Sie auf den Seiten 54 und 55. Selbstverständlich können auch alle denkbaren individuellen Kombinationsideen umgesetzt werden. Sonderanfertigungen, wie z. B. Höhen-, Breiten- und Tiefenkürzungen stellen kein Problem dar. Sprechen Sie uns an.

The following pages show a small choice of proven successful combinations. Other accessories see extras.

Gern unterstützen wir Sie bei Ihrer individuellen Planung.

We will be pleased to assist you with your own individual planning.



+49 (0) 5223 988-0

Bei Bestellung geben Sie bitte die jeweilige Order-Nummer des Vorschlages an.



+49 (0) 5223 988-0

When you order please tell us the order-number of the proposed combination.

	PG 1	PG 2	PG 3	PG 4
Korpus	weiß Dekor	weiß Dekor	furniert geölt	furniert geölt
Front	weiß lackiert	furniert geölt/Hochglanz/Lack matt	weiß lackiert	furniert geölt/Hochglanz/Lack matt

Armadi

Order No. 20003.170

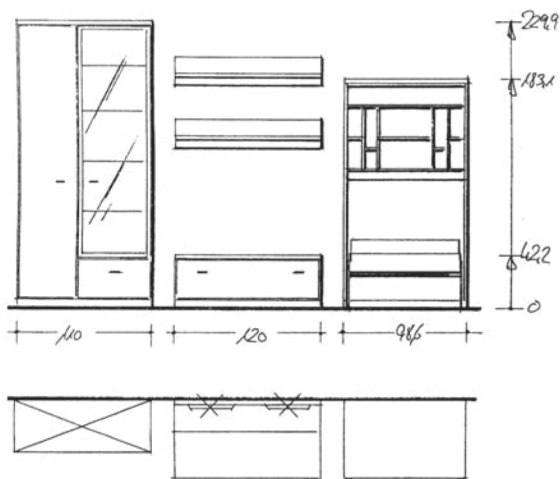

B	H	T
w	h	d
369	229,9	60 (224)

Type		PG 1	PG 2	PG 3	PG 4
2840-R	Standelement <i>free standing unit</i>				
5031	Unterteil <i>base unit</i>				
5544	Wandregalboden inkl. Beleuchtung <i>shelf with light</i>				
5544	Wandregalboden inkl. Beleuchtung <i>shelf with light</i>				
1400	Raumsparbett (LF: ca. 86 x 205 cm) <i>vertical space saving fold-away bed</i>				
5898	Bettinnenregal <i>additional shelf and storage area for bed</i>				

Order No. 20019.170

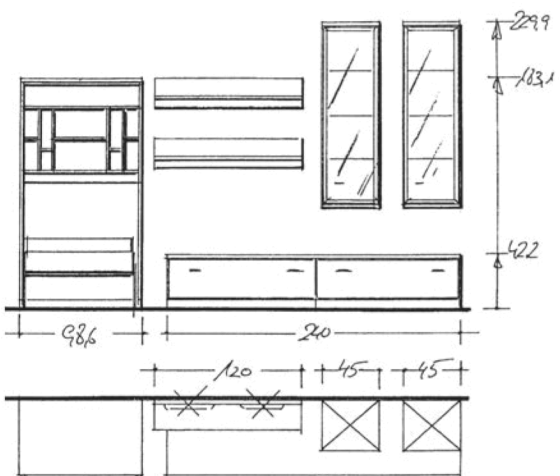

B	H	T
w	h	d
359	229,9	60 (224)

Type		PG 1	PG 2	PG 3	PG 4
1400	Raumsparbett (LF: ca. 86 x 205 cm) <i>vertical space saving fold-away bed</i>				
5898	Bettinnenregal <i>additional shelf and storage area for bed</i>				
5544	Wandregalboden inkl. Beleuchtung <i>shelf with light</i>				
5544	Wandregalboden inkl. Beleuchtung <i>shelf with light</i>				
5065	Unterteil <i>base unit</i>				
5774-R	Hänger <i>hanging unit</i>				
5774-R	Hänger <i>hanging unit</i>				

Order No. 20015.170

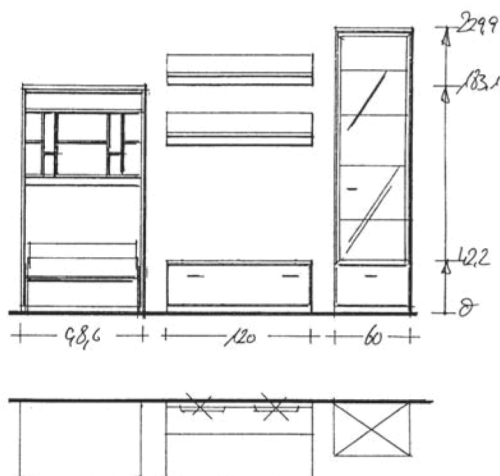

B	H	T
w	h	d
319	229,9	60 (224)

Type		PG 1	PG 2	PG 3	PG 4
1400	Raumsparbett (LF: ca. 86 x 205 cm) <i>vertical space saving fold-away bed</i>				
5898	Bettinnenregal <i>additional shelf and storage area for bed</i>				
5031	Unterteil <i>base unit</i>				
5544	Wandregalboden inkl. Beleuchtung <i>shelf with light</i>				
5544	Wandregalboden inkl. Beleuchtung <i>shelf with light</i>				
2871-R	Standelement <i>free standing unit</i>				

Kombinationsvorschläge *combination proposals*

Order No. 20021.170

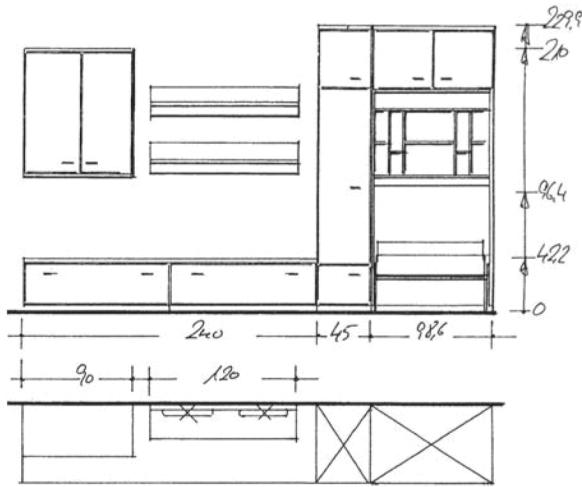

B w	H h	T d
384	229,9	60 (224)

Type		PG 1	PG 2	PG 3	PG 4
5065	Unterteil <i>base unit</i>				
5833	Hänger <i>hanging unit</i>				
5544	Wandregalboden inkl. Beleuchtung <i>shelf with light</i>				
5544	Wandregalboden inkl. Beleuchtung <i>shelf with light</i>				
2332-L	Kleiderschrank <i>wardrobe</i>				
2400	Raumsparbett (LF: ca. 86 x 205 cm) <i>vertical space saving fold-away bed</i>				
5898	Bettinnenregal <i>additional shelf and storage area for bed</i>				

Order No. 20016.170

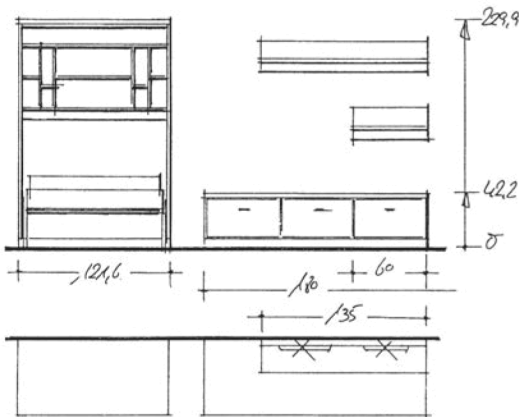

B w	H h	T d
322	229,9	60 (224)

Type		PG 1	PG 2	PG 3	PG 4
1420	Raumsparbett (LF: ca. 110 x 205 cm) <i>vertical space saving fold-away bed</i>				
5897	Bettinnenregal <i>additional shelf and storage area for bed</i>				
5057	Unterteil <i>base unit</i>				
5542	Wandregalboden inkl. Beleuchtung <i>shelf with light</i>				
5545	Wandregalboden inkl. Beleuchtung <i>shelf with light</i>				

Order No. 20005.170

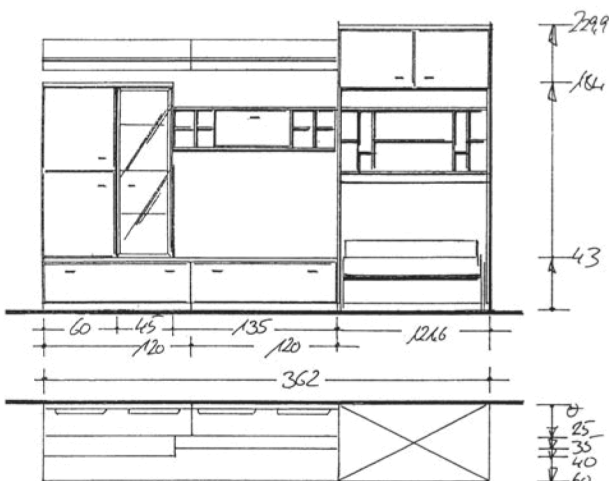

B w	H h	T d
362	229,9	60 (224)

Type		PG 1	PG 2	PG 3	PG 4
5065	Unterteil <i>base unit</i>				
5379-R	Aufsatz <i>top section</i>				
5544	Wandregalboden inkl. Beleuchtung <i>shelf with light</i>				
6837	Hänger <i>hanging unit</i>				
5544	Wandregalboden inkl. Beleuchtung <i>shelf with light</i>				
2420	Raumsparbett (LF: ca. 110 x 205 cm) <i>vertical space saving fold-away bed</i>				
5897	Bettinnenregal <i>additional shelf and storage area for bed</i>				

	PG 1	PG 2	PG 3	PG 4
Korpus	weiß Dekor	weiß Dekor	furniert geölt	furniert geölt
Front	weiß lackiert	furniert geölt/Hochglanz/Lack matt	weiß lackiert	furniert geölt/Hochglanz/Lack matt

Armadi

Order No. 20014.170

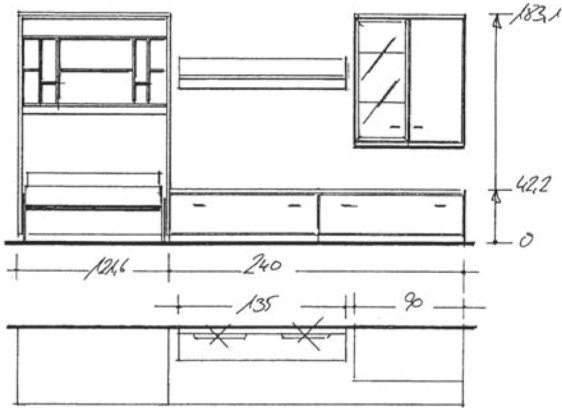

B w	H h	T d
362	183,1	60 (224)

Type		PG 1	PG 2	PG 3	PG 4
1420	Raumsparbett (LF: ca. 110 x 205 cm) <i>vertical space saving fold-away bed</i>				
5897	Bettinnenregal <i>additional shelf and storage area for bed</i>				
5065	Unterteil <i>base unit</i>				
5545	Wandregalboden inkl. Beleuchtung <i>shelf with light</i>				
5838-L	Hänger <i>hanging unit</i>				

Order No. 20013.170

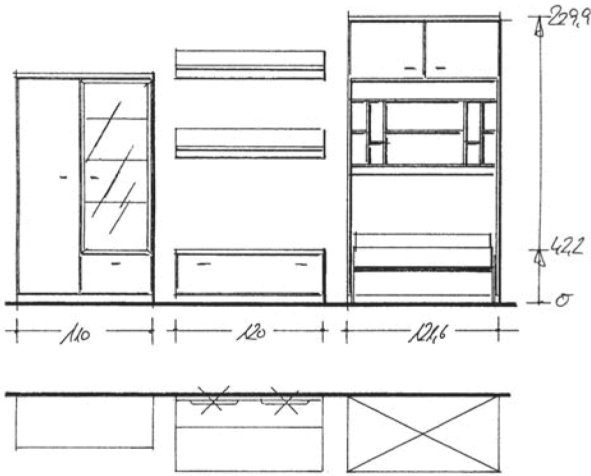

B w	H h	T d
392	229,9	60 (224)

Type		PG 1	PG 2	PG 3	PG 4
1840-R	Standelement <i>free standing unit</i>				
5031	Unterteil <i>base unit</i>				
5544	Wandregalboden inkl. Beleuchtung <i>shelf with light</i>				
5544	Wandregalboden inkl. Beleuchtung <i>shelf with light</i>				
2420	Raumsparbett (LF: ca. 110 x 205 cm) <i>vertical space saving fold-away bed</i>				
5897	Bettinnenregal <i>additional shelf and storage area for bed</i>				

Order No. 20011.170

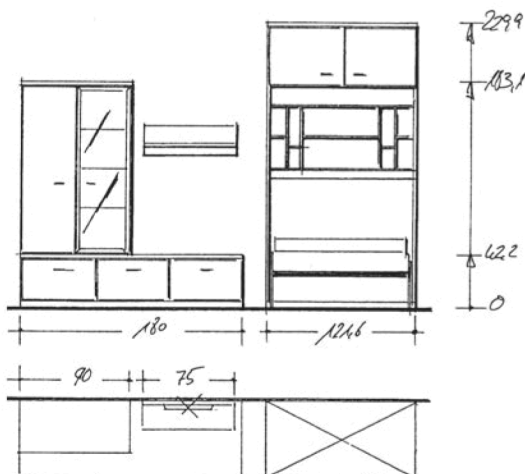

B w	H h	T d
322	229,9	60 (224)

Type		PG 1	PG 2	PG 3	PG 4
5057	Unterteil <i>base unit</i>				
5358-R	Aufsatz <i>top section</i>				
5543	Wandregalboden inkl. Beleuchtung <i>shelf with light</i>				
2420	Raumsparbett (LF: ca. 110 x 205 cm) <i>vertical space saving fold-away bed</i>				
5897	Bettinnenregal <i>additional shelf and storage area for bed</i>				

Kombinationsvorschläge *combination proposals*

Order No. 20027.170

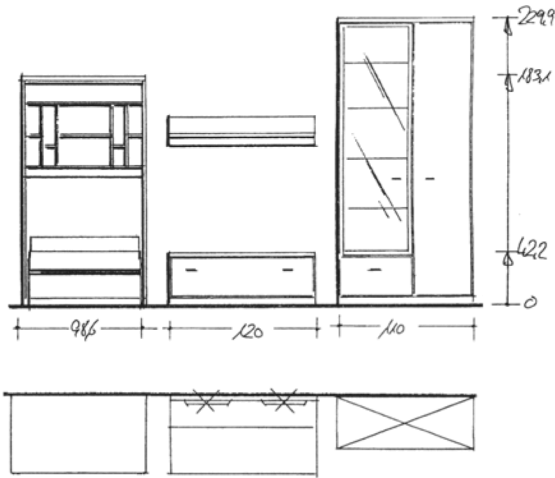

B w	H h	T d
368	229,9	60 (224)

Type		PG 1	PG 2	PG 3	PG 4
1400	Raumsparbett (LF: ca. 86 x 205 cm) <i>vertical space saving fold-away bed</i>				
5898	Bettinnenregal <i>additional shelf and storage area for bed</i>				
5031	Unterteil <i>base unit</i>				
5544	Wandregalboden inkl. Beleuchtung <i>shelf with light</i>				
2840-L	Standelement <i>free standing unit</i>				

Order No. 20004.170

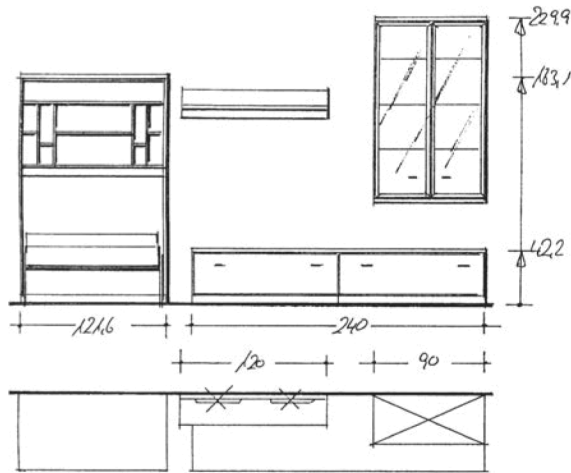

B w	H h	T d
382	229,9	60 (224)

Type		PG 1	PG 2	PG 3	PG 4
1420	Raumsparbett (LF: ca. 110 x 205 cm) <i>vertical space saving fold-away bed</i>				
5897	Bettinnenregal <i>additional shelf and storage area for bed</i>				
5065	Unterteil <i>base unit</i>				
5544	Wandregalboden inkl. Beleuchtung <i>shelf with light</i>				
5874	Hänger <i>hanging unit</i>				

Order No. 20006.170

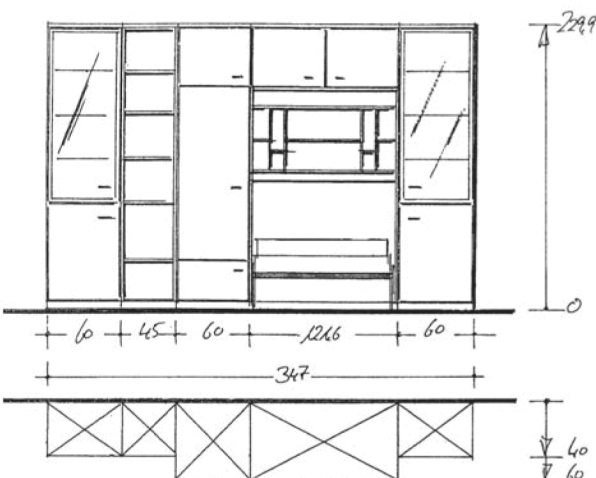

B w	H h	T d
347	229,9	60 (224)

Type		PG 1	PG 2	PG 3	PG 4
2876-L	Standelement <i>free standing unit</i>				
2100	Standelement <i>free standing unit</i>				
2334-L	Kleiderschrank <i>wardrobe</i>				
2420	Raumsparbett (LF: ca. 110 x 205 cm) <i>vertical space saving fold-away bed</i>				
5897	Bettinnenregal <i>additional shelf and storage area for bed</i>				
2876-R	Standelement <i>free standing unit</i>				

	PG 1	PG 2	PG 3	PG 4
Korpus	weiß Dekor	weiß Dekor	furniert geölt	furniert geölt
Front	weiß lackiert	furniert geölt/Hochglanz/Lack matt	weiß lackiert	furniert geölt/Hochglanz/Lack matt

Armadi

Order No. 20017.170

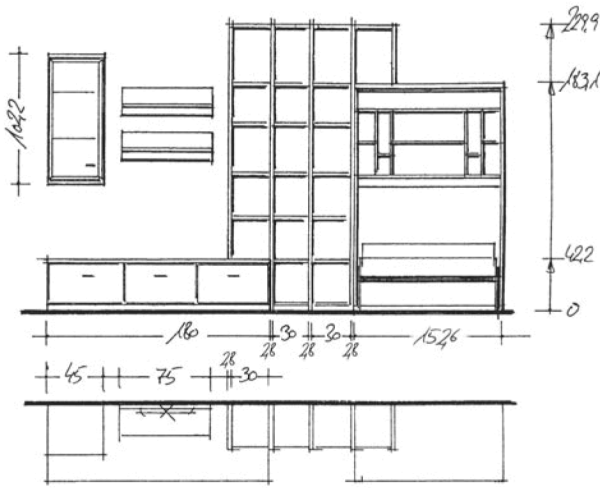

		B w	H h	T d				
		402	229,9	60 (224)				
Type		PG 1	PG 2	PG 3	PG 4			
5057	Unterteil <i>base unit</i>							
5734-L	Hänger <i>hanging unit</i>							
5543	2 x Wandregalboden inkl. Beleuchtung <i>2 x shelf with light</i>							
1550-L	Aufsatz-Stollen für Unterteile <i>spacer</i>							
2550-M	3 x Boden-Stollen <i>3 x bottom-spacer</i>							
1540-R	Aufsatz-Stollen <i>spacer</i>							
5570	2 x Sockelboden <i>2 x base section</i>							
5560	18 x Regalboden <i>18 x shelf</i>							
1440	Raumsparbett (LF: ca. 140 x 205 cm) <i>vertical space saving fold-away bed</i>							
5896	Bettinnenregal <i>additional shelf and storage area for bed</i>							

Order No. 20024.170

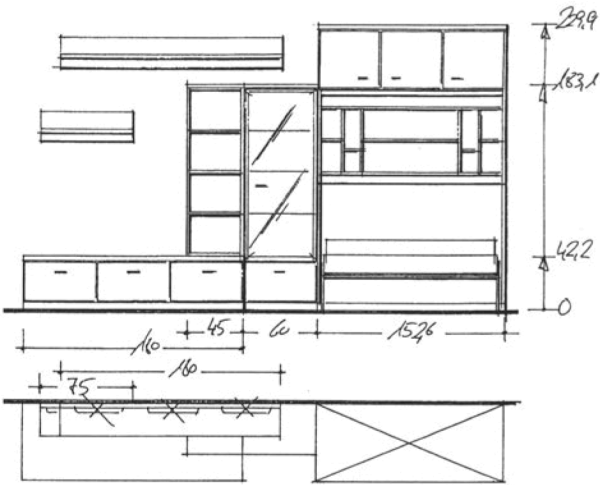

		B w	H h	T d				
		392,6	229,9	60 (224)				
Type		PG 1	PG 2	PG 3	PG 4			
5057	Unterteil <i>base unit</i>							
5150	Aufsatz <i>top section</i>							
5543	Wandregalboden inkl. Beleuchtung <i>shelf with light</i>							
5546	Wandregalboden inkl. Beleuchtung <i>shelf with light</i>							
5013	Unterteil <i>base unit</i>							
5164-R	Aufsatz <i>top section</i>							
2440	Raumsparbett (LF: ca. 140 x 205 cm) <i>vertical space saving fold-away bed</i>							
5896	Bettinnenregal <i>additional shelf and storage area for bed</i>							

Order No. 20022.170

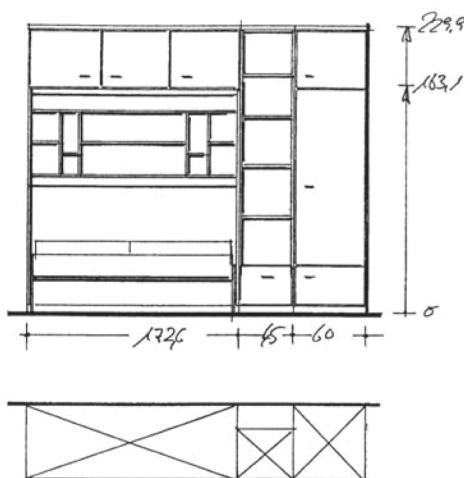

		B w	H h	T d				
		278	229,9	60 (224)				
Type		PG 1	PG 2	PG 3	PG 4			
2455	Raumsparbett (LF: ca. 2 x 80 x 205 cm) <i>vertical space saving fold-away bed</i>							
5895	Bettinnenregal <i>additional shelf and storage area for bed</i>							
2102	Standelement <i>free standing unit</i>							
2334-R	Kleiderschrank <i>wardrobe</i>							

Kombinationsvorschläge *combination proposals*

Order No. 20010.170

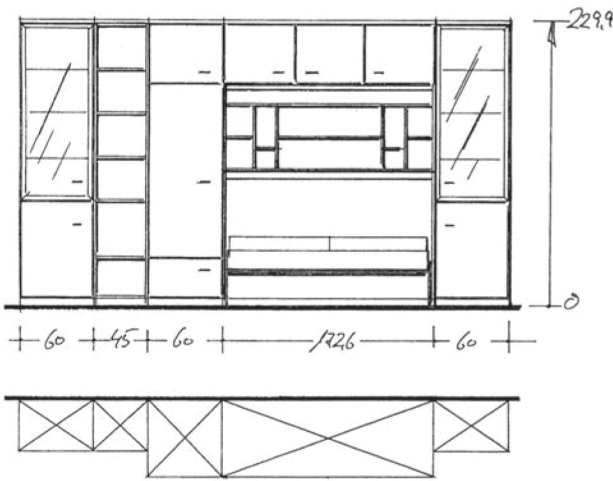

B w	H h	T d
398	229,9	60 (224)

Type		PG 1	PG 2	PG 3	PG 4
2876-L	Standelement <i>free standing unit</i>				
2100	Standelement <i>free standing unit</i>				
2334-L	Kleiderschrank <i>wardrobe</i>				
2455	Raumsparbett (LF: ca. 2 x 80 x 205 cm) <i>vertical space saving fold-away bed</i>				
5895	Bettinnenregal <i>additional shelf and storage area for bed</i>				
2876-R	Standelement <i>free standing unit</i>				

Order No. 20001.170

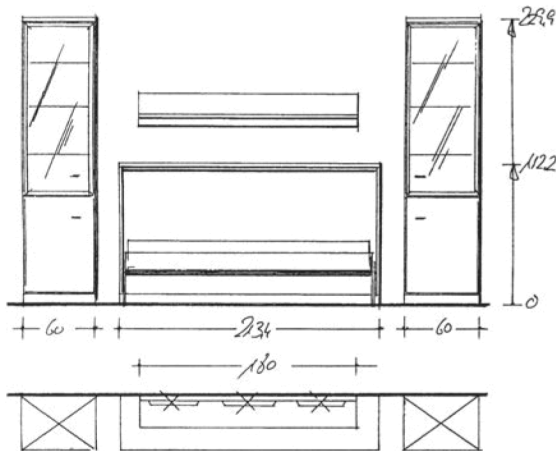

B w	H h	T d
374	229,9	40 (127)

Type		PG 1	PG 2	PG 3	PG 4
2876-L	Standelement <i>free standing unit</i>				
4480	Raumspar-Querbett (LF: ca. 90 x 200 cm) <i>horizontal space saving fold-away bed</i>				
5546	Wandregalboden inkl. Beleuchtung <i>shelf with light</i>				
2876-R	Standelement <i>free standing unit</i>				

Order No. 20036.170

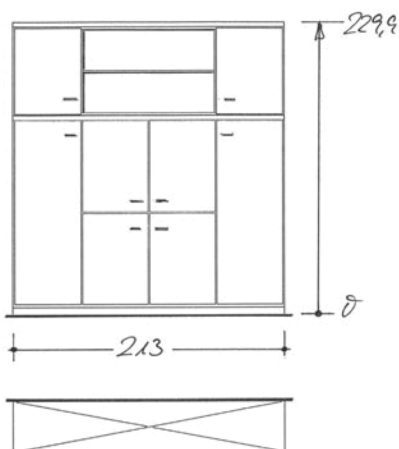

B w	H h	T d
213,4	229,9	40 (172)

Type		PG 1	PG 2	PG 3	PG 4
4490	Raumspar-Querbett (LF: ca. 140 x 200 cm) <i>space saving horizontal fold-away bed</i>				
4790	Aufsatz für Raumspar-Querbett <i>top section for space saving fold-away bed</i>				

	PG 1	PG 2	PG 3	PG 4
Korpus	weiß Dekor	weiß Dekor	furniert geölt	furniert geölt
Front	weiß lackiert	furniert geölt/Hochglanz/Lack matt	weiß lackiert	furniert geölt/Hochglanz/Lack matt

Armadi

Order No. 20018.170

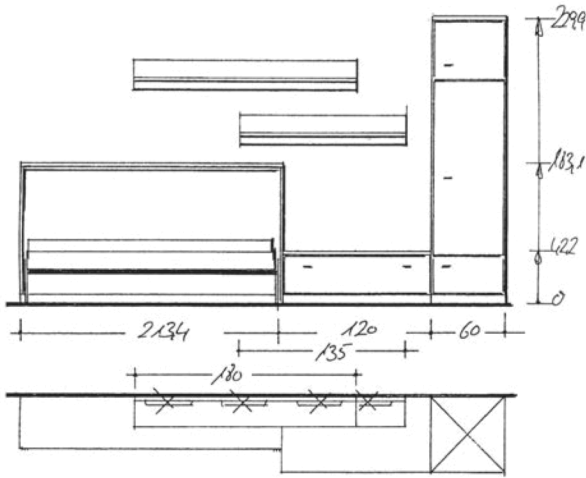

B	H	T
w	h	d
394	229,9	40 (127)

Type		PG 1	PG 2	PG 3	PG 4
4480	Raumspar-Querbett (LF: ca. 90 x 200 cm) <i>horizontal space saving fold-away bed</i>				
5031	Unterteil <i>base unit</i>				
5545	Wandregalboden inkl. Beleuchtung <i>shelf with light</i>				
5546	Wandregalboden inkl. Beleuchtung <i>shelf with light</i>				
2334-R	Kleiderschrank <i>wardrobe</i>				

Order No. 20007.170

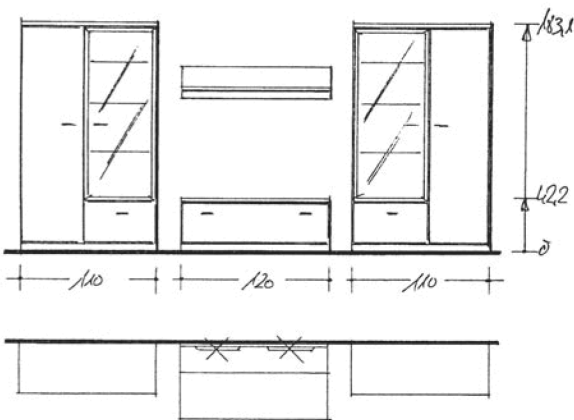

B	H	T
w	h	d
380	183,1	60

Type		PG 1	PG 2	PG 3	PG 4
1840-R	Standelement <i>free standing unit</i>				
5031	Unterteil <i>base unit</i>				
5544	Wandregalboden inkl. Beleuchtung <i>shelf with light</i>				
1840-L	Standelement <i>free standing unit</i>				

Order No. 20023.170



B	H	T
w	h	d
310	183,1	40

Type		PG 1	PG 2	PG 3	PG 4
1840-R	Standelement <i>free standing unit</i>				
4044	Sideboard <i>sideboard</i>				
5546	Wandregalboden inkl. Beleuchtung <i>shelf with light</i>				

Raumsparbetten und Kleiderschränke

*fold-away beds
and wardrobes*



Die Komfort-Raumspartbetten *Vertical Fold-Away beds*



Alle vertikalen Schrankbetten sind serienmäßig mit einem härtegradverstellbarem Federholzleistenrahmen (inkl. Kopfteilverstellung) und einer losen eingelegten Schaumstoffmatratze mit abtrennbarem Kopfteil versehen. Ab einer Liegeflächenbreite von 160 cm sind die Betten mit 2 Federholzleistenrahmen und zwei Schaumstoffmatratzen ausgestattet. Alle Betten verfügen über automatisch ein- und ausklappende Füße.

Dank des abknickenden Kopfteils (Federholzrahmen und Matratze) beträgt die Gesamthöhe des Bettschranks ohne Aufsatz nur maximal 183,1 cm. Die Gesamttiefe der ausgeklappten Betten liegt bei ca. 224 cm. Die Betten lassen sich leicht und bequem öffnen. Sie bleiben in jeder Position stehen (im geöffneten Zustand auch ohne Matratze).

Der Bettpolsterrahmen ist serienmäßig in weiß Dekor. Gegen Aufpreis ist sowohl eine höherwertige Matratzenqualität als auch ein Matratzenschoner erhältlich.

Besonderen Komfort für leichtes Aufstehen leistet die Liegehöhe von ca. 55 cm – die Liegeflächenlänge von 205 cm bietet viel Platz. Der Bettfuß im 3D-Design ist serienmäßig aus Aluminium, in der Farbe Silber (RAL 9006). Eine Höhenregulierung unter den Füßen gleicht Bodenunebenheiten aus.

All vertical fold-away beds come with a quality adjustable sprung slatted base and loose foam mattress as standard. Beds with widths of 160 cm and over are supplied with a dual sprung slatted base and two mattresses. The feet positions themselves automatically when the bed is pulled down.

Thanks to the folding head section within the bed the heights of the unit without a top box is only 183,1 cm. The total length of the bed when opened is approx. 224 cm. The beds are counter balanced and can be opened simply and safely. The bed remains fixed in each position (with or without the mattress).

The bed frame is standard in white melamine. Other mattress types are available incl. of a surcharge.

Height of the bed is approx. seating height (approx. 55 cm) This enables the user to get in and out of bed more comfortably. The mat-tress length of 205 cm offers a more practical space. Bed feet are silver coloured (RAL 9006) aluminium and are adjustable to cope with uneven floor levels.

Übersicht/Summary

86 x 205 cm	110 x 205 cm	140 x 205 cm	160 x 205 cm	2 x 86 x 205 cm Liegeflächen einzeln oder zusammen ausklappbar



Standardrahmen

Schichtholzrahmen „Komfort“



slatted frame

slatted base „comfort“

Das Raumspar-Querbett ist serienmäßig mit einem härtegrad-verstellbaren Federholzleistenrahmen ausgestattet und verfügt über automatisch ein- und ausklappende Füße. Die Gesamttiefe des ausgeklappten Bettes beträgt ca. 127 cm, 139 oder 172 cm. Der Bett-Polsterrahmen ist immer in weiß Dekor. Die Farbe der Rückwand ist identisch mit der Korpusfarbe. Der Bettfuß im 3D-Design ist aus Aluminium, in der Farbe Silber (RAL 9006). Eine Höhenregulierung gleicht Bodenunebenheiten aus.

The horizontal fold-away beds are standard with a high quality slatted frame (adjustable in hardness), the feet position themselves automatically. The total depth of the opened out bed is approx. 127 cm, 139 or 172 cm. The bed has a bed frame in white melamine. The colour of the back panel is identical with the front finish. Bed feet are silver coloured (RAL 9006) aluminium and are adjustable to cope with uneven floor levels.

Gegen Aufpreis erhalten Sie auf Wunsch:

- Kopf- und Fußteilverstellungen
- einen Komfort-Schichtholzrahmen (zu empfehlen bei Kombination mit einer Taschenfederkern-, Kaltschaum- oder Gelschaummatratze)
- einen Matratzenschoner
- Nacht-Bord
- Bettbefestigungs-Set für Leichtbauwände

Against surcharge:

- adjustable head section and foot section
- comfort slatted frame (advisable for the mattress qualities pocket sprung, cold foam and visco foam)
- mattress cover (between sprung slatted base and mattress)
- night shelf
- assembly set for light weight construction walls

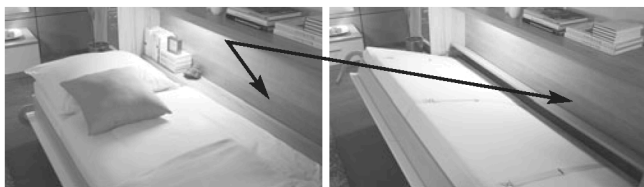

Beispiel: Nacht Bord

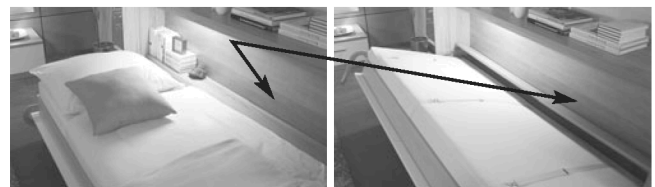

example: night shelf

Hinweis: Bei Verwendung einer kundeneigenen Matratze darf die Gesamthöhe von 18 cm nicht überschritten werden. Bei Auswahl eines Nachtbords empfehlen wir eine maximale Matratzenhöhe von 15 cm.

Note: mattresses (when using customers own mattresses) the mattresses must not be higher than 18 cm. In combination with a night shelf max. 15 cm.

Übersicht/Summary

90 x 190 cm	90 x 200 cm	100 x 200 cm	140 x 200 cm

Die Qualitätsmatratzen im Überblick *quality mattresses at a glance*

5 Ausführungen stehen zur Auswahl. Die Matratzen bestehen aus 2 Teilen (Kopf- und Liegeteil). Zum Wenden der Matratze ist das Liegeteil vom Kopfteil abnehmbar (mittels Reißverschluss).

Die Preise und Bestellnummern finden Sie im Typenplan bei den jeweiligen Bettgrößen.

Available in 5 different qualities. The mattresses consists of 2 parts (head an lying section). For turning over the mattress, the lying section is removable from the head part (zip).

Prices and article numbers can be found in the type list of the various bed sizes.

Matratzendrell

Bei allen Matratzen ist der Matratzenbezug identisch. Er besteht aus einem hochwertigen, atmungsaktiven Doppeltuch. Zusammensetzung: 62 % Polyester und 38 % Lyocell. Lyocell ist eine Faser, die eine hohe Nass- und Trockenfestigkeit hat. Die Feuchtigkeit wird gut absorbiert und der Bezug weist eine geringe Knitterbildung und eine angenehme Haptik auf.

Der Bezug der Matratze ist komplett abnehmbar und bei 60°C waschbar – allergikergeeignet.

Die Matratzen sind zusätzlich mit einem Seitenborder versehen. Der Border gibt der Matratze eine bessere Passform und eine kubische Optik. Das Doppeltuch wird mit einer hochwertigen Klimafaser versteppt. Diese Polyesterfaser ist sehr saugfähig und nimmt die vom Schläfer nachts ausgeschwitzte Feuchtigkeit auf, führt diese vom Körper weg und gibt sie tagsüber wieder ab.

Die Gesamthöhe der Matratze beträgt jeweils ca. 15 cm.

Matress cover

The mattress cover is the same for all types of mattresses. The cover consists of a high-quality breathable double cloth. Composition: 62 % polyester and 38 % Lyocell. Lyocell is a fiber which has a high wet and dry strength. The moisture is absorbed well and the cover has a slight creasing and a pleasant haptics.

The cover is completely removable and washable at 60 degrees – indispensable for allergy.

The mattresses are also provided with a decorative border for a better fit and a more cubic optic. The double cloth is quilted with a high-quality climate fiber. This polyester fiber is highly absorbent and takes the moisture – lost through sweating by the sleeping person during the night – away from the body and gives it back to the environment during the day.

The total height of the mattress is approx.. 15 cm.

Allgemeine Qualitätsmerkmale



Bezug aus hautsympathischem Baumwolldrell nach Ökotex-Standard 100



FCKW-frei hergestellt



Für verstellbare Lattenroste geeignet

Allgemeine Qualitätsmerkmale



The cotton drell covering the mattress is sensitive to the skin and made to OKOTEX Standard 100



Manufactured free of FCKW



Manufactured for adjustable slatted bases

Abbildung ähnlich



Polyätherschaummatratze

Die Matratze hat einen eher festen Liegekomfort. Dafür ist sie sehr robust und langlebig.



ca. 14 cm hoher und formstabiler Polyätherschaumkern für guten Luft- und Feuchtigkeitsaustausch



Innenbezug zum Schutz des Kerns



Allergiker-gerecht



Polyether foam mattress

The mattress has a rather solid sleeping comfort. Therefore it is very robust and durable.



approx. 14 cm thick, the high resilience and elasticity of the foam allows an excellent air flow



interior cover for protection of the core



treated against dustmite allergies

Abbildung ähnlich



Federkernmatratze

Der Bonell-Federkern sorgt für eine festere Körperunterstützung und eignet sich für gewichtigere Personen, da alle Federn mit Drähten an den oberen Windungen verbunden sind und dadurch einen starken Verbund bilden.



weicher und elastischer Polsterträger zzgl. Innenbezug zum Schutz des Kerns



9 cm hoher 4-Gang Kern mit 2,2 mm Drahtstärke – Höhe des Kerns ca. 14 cm



luftdurchlässige und flexible Polsterung



Allergiker-gerecht



Spring mattress

The solid innerspring ensures a more firm body support and is suitable for weighty persons, because all springs are connected with wires to the upper whorl and thereby form a strong unit. The innerspring "Bonell" is covered by an abrasion resistant upholstery support.



soft and elastic upholstery plus inner cover to protect the core



spinal supportive sprung interioered system



flexibly upholstered for maximum airing



treated against dustmite allergies





Abbildung ähnlich



Taschenfederkernmatratze

Bei der Taschenfederkernmatratze sind die Federn einzeln in Taschen eingepackt und nur mittig mit einander verbunden. Dadurch ergibt sich eine höhere Punktelastizität als beim Bonellfederkern.

Das Klimaverhalten dieser Matratze ist sehr gut, da genau wie bei der Bonellfederkernmatratze der Innenkern sehr luftdurchlässig ist.

-  anpassungsfähiger 9 cm hoher Tonnentaschenfederkern mit 1,8 mm Drahtstärke für punktelastischen Liegekomfort
-  weicher und elastischer Polsterträger zzgl. Innenbezug zum Schutz des Kerns
-  luftdurchlässige und flexible Polsterung
-  Allergiker-gerecht



Pocket spring mattress

The springs are individually wrapped in pockets and only centrally connected together. This results in a higher local elasticity than the "Bonell" inner-spring. The climate behavior of this mattress is very good, as well as in the "Bonell" spring mattress the innerspring is highly breathable.





-  9 cm high pocket sprung with a 1,8 mm wire strength for a better sleepcomfort
-  soft and elastic upholstery plus inner cover to protect the core
-  flexibly upholstered for maximum airing, approx. 14 cm thick, the high resilience and elasticity of the foam allows an excellent air flow
-  treated against dustmite allergies





Abbildung ähnlich



Kaltschaummatratze

Die Kaltschaummatratzen haben eine bessere Punktelastizität und höhere Rückstellkräfte als normale Schaummatratzen. Kaltschaummatratzen werden während des Produktionsvorganges stark zusammen gestaucht.

Dieser Prozess bewirkt, dass die Poren im Schaum aufbrechen und die Matratze offenerporiger wird. Das ist gut für das Klimaverhalten der Matratze.

-  Schulterabsenkung für bessere Schlafqualität
-  ca. 14 cm hoher offenerporiger, hochelastischer Kaltschaumkern, RG45
-  7-Zonen-Schnitttechnik
-  verstärkte Mittelzone
-  Allergiker-gerecht



Cold-foam mattress

The cold-foam mattresses have a better local elasticity than regular foam mattresses. Coldfoam mattresses are strongly compressed during the production process. This process causes the pores in the foam burst on the mattress is open pored. This is favorable for the climate behavior of the mattress.











-  shaped shoulder section for better sleeping comfort
-  cold foam approx. 14 cm height giving maximum body support
-  7 zone sections
-  strengthened middle section
-  treated against dustmite allergies

Abbildung ähnlich



Gelschaummatratze







Der gelartige Softschaum ist extrem offenzellig und bietet dank der ausgezeichneten Feuchtigkeits- und Wärmeregulierung, der hohen Atmungsaktivität sowie der optimalen Druckentlastung einen optimalen Liegekomfort für den Schläfer. Die Matratze ist nur einseitig verwendbar.

-  ca. 3 cm hoher offenerporiger, gelartiger Softschaum
-  zweilagiger Kern mit 10 cm Kaltschaumbasis
-  sehr gute Druckentlastung
-  hohe Atmungsaktivität
-  Innenbezug zum Schutz des Kerns
-  Allergiker-gerecht



Gel foam mattress

The gel-like soft foam is extremely open-cell and offers optimal lying comfort for the sleeper thanks to its excellent moisture and heat regulation, high breathability and optimal pressure relief. The mattress can only be used on one side.

-  approx. 3 cm high open-pored, gel-like soft foam
-  two-layer core with 10 cm cold foam base
-  very good pressure relief
-  high breathability
-  interior cover for protection of the core
-  treated against dustmite allergies

Komfort-Raumsparbetten 183,1 und 229,9 cm hoch *space saving fold-away beds 183,1 and 229,9 cm*

Type 1400

B	H	T	w	h	d	PG 1 2 3 4
98,6	183,1	60	98,6	183,1	60	

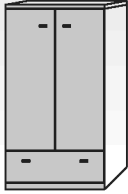

Komfort-Raumsparbett
Liegefläche ca. 86 x 205 cm

- serienmäßig mit hochwertigem härtegrad-verstellbarem Federholzleistenrahmen
- Kopfteilverstellung
- lose eingelegte Schaumstoffmatratze
- automatisch ein- bzw. ausklappende Füße
- Polsterrahmen in weiß Dekor, Rückwand in Korpusfarbe
- ges. Tiefe ausgeklappt ca. 224 cm

comfortable space saving fold-away bed
mattress size approx. 86 x 205 cm

- standard with a high quality sprung slatted base (adjustable in hardness)
- adjustable head section
- loosely inserted foam mattress
- automatically extending bed feet
- the bed has a bed frame in white melamine, colour of back panel = carcass colour
- opened out approx. 224 cm

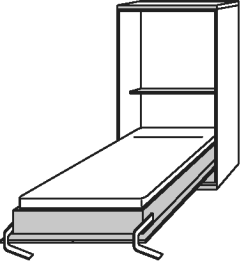

Zubehör (Aufpreis):

Zubehör	Type
LED-Beleuchtung	11163
Federkernmatratze	11624
Taschenfederkernmatratze	11420
Kaltschaummatratze	11720
Gelschaummatratze	11905
Matratzenschoner	12925
Bettbefestigungs-Set für Leichtbauwände	11296

Extras (surcharge):

Extras	Type
LED lighting	11163
sprung mattress	11624
pocket sprung mattress	11420
cold foam mattress	11720
gel foam mattress	11905
mattress cover	12925
assembly set for light weight construction walls	11296

B	H	T	w	h	d
94,8	52,4	15	94,8	52,4	15

Bettinnenregal 5898 (1)
4 feste Mittelwände (4)
5 Einlegeböden

additional shelf and storage area 5898 (1)
4 centre panels (4)
5 shelves

Sicherheitshinweis:
Raumsparbetten müssen immer an einer festen Wand verdübelt werden. Die Betten dürfen ungesichert nicht ausgeklappt werden.

Special note:
For safety reasons space saving fold-away beds must be affixed to a firm wall preferably an outside wall. Ensure the bed is secured before opening.

Type 2400

B	H	T	w	h	d	PG 1 2 3 4
98,6	229,9	60	98,6	229,9	60	

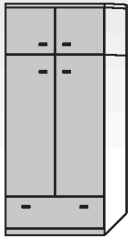

Komfort-Raumsparbett
Liegefläche ca. 86 x 205 cm

- serienmäßig mit hochwertigem härtegrad-verstellbarem Federholzleistenrahmen
- Kopfteilverstellung
- lose eingelegte Schaumstoffmatratze
- automatisch ein- bzw. ausklappende Füße
- ges. Tiefe ausgeklappt ca. 224 cm
- Polsterrahmen in weiß Dekor, Rückwand in Korpusfarbe
- Höhenkürzung (nur Aufsatz) möglich s. Zubehör

comfortable space saving fold-away bed
mattress size approx. 86 x 205 cm

- standard with a high quality sprung slatted base (adjustable in hardness)
- adjustable head section
- loosely inserted foam mattress
- automatically extending bed feet
- opened out approx. 224 cm
- the bed has a bed frame in white melamine, colour of back panel = carcass colour
- adjustment of height (see surcharge)

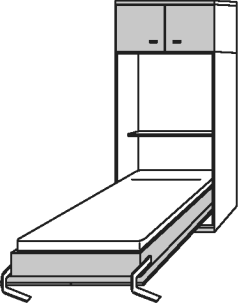

Zubehör (Aufpreis):

Zubehör	Type
LED-Beleuchtung	11163
Federkernmatratze	11624
Taschenfederkernmatratze	11420
Kaltschaummatratze	11720
Gelschaummatratze	11905
Matratzenschoner	12925
Bettbefestigungs-Set für Leichtbauwände	11296

Extras (surcharge):

Extras	Type
LED lighting	11163
sprung mattress	11624
pocket sprung mattress	11420
cold foam mattress	11720
gel foam mattress	11905
mattress cover	12925
assembly set for light weight construction walls	11296

B	H	T	w	h	d
94,8	52,4	15	94,8	52,4	15

Bettinnenregal 5898 (1)
4 feste Mittelwände (4)
5 Einlegeböden

additional shelf and storage area 5898 (1)
4 centre panels (4)
5 shelves

Sicherheitshinweis:
Raumsparbetten müssen immer an einer festen Wand verdübelt werden. Die Betten dürfen ungesichert nicht ausgeklappt werden.

Special note:
For safety reasons space saving fold-away beds must be affixed to a firm wall preferably an outside wall. Ensure the bed is secured before opening.

	PG 1	PG 2	PG 3	PG 4
Korpus	weiß Dekor	weiß Dekor	furniert geölt	furniert geölt
Front	weiß lackiert	furniert geölt/Hochglanz/Lack matt	weiß lackiert	furniert geölt/Hochglanz/Lack matt

Armadi

Type 1420

B	H	T
121,6	183,1	60

w	h	d
121,6	183,1	60

PG

1
2
3
4

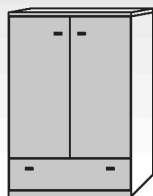

Komfort-Raumsparbett

Liegefläche ca. 110 x 205 cm

- serienmäßig mit hochwertigem härtegrad-verstellbarem Federholzleistenrahmen
- Kopfteilverstellung
- lose eingelegte Schaumstoffmatratze
- automatisch ein- bzw. ausklappende Füße
- Polsterrahmen in weiß Dekor, Rückwand in Korpusfarbe
- ges. Tiefe ausgeklappt ca. 224 cm

comfortable space saving fold-away bed mattress size approx. 110 x 205 cm

- *standard with a high quality sprung slatted base (adjustable in hardness)*
- *adjustable head section*
- *loosely inserted foam mattress*
- *automatically extending bed feet*
- *the bed has a bed frame in white melamine, colour of back panel = carcass colour*
- *opened out approx. 224 cm*

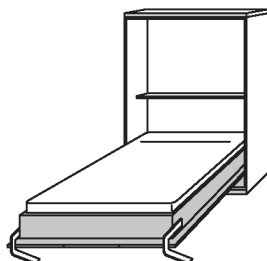

Zubehör (Aufpreis):

Zubehör (Aufpreis):	Type
LED-Beleuchtung	11163
Federkernmatratze	11650
Taschenfederkernmatratze	11450
Kaltschaummatratze	11750
Gelschaummatratze	11915
Matratzenschoner	12929
Bettbefestigungs-Set für Leichtbauwände	11296

Extras (surcharge):

Extras (surcharge):	Type
LED lighting	11163
sprung mattress	11650
pocket sprung mattress	11450
cold foam mattress	11750
gel foam mattress	11915
mattress cover	12929
assembly set for light weight construction walls	11296

B	H	T
117,8	52,4	15

w	h	d
117,8	52,4	15

Bettinnenregal
4 feste Mittelwände
5 Einlegeböden

5897 (1)
(4)

additional shelf and storage area
4 centre panels
5 shelves

5897 (1)
(4)



Sicherheitshinweis:

Raumsparbetten müssen immer an einer festen Wand verdübelt werden. Die Betten dürfen ungesichert nicht ausgeklappt werden.

Special note:

For safety reasons space saving fold-away beds must be affixed to a firm wall preferably an outside wall. Ensure the bed is secured before opening.

Type 2420

B	H	T
121,6	229,9	60

w	h	d
121,6	229,9	60

PG

1
2
3
4

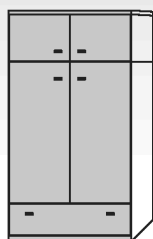

Komfort-Raumsparbett

Liegefläche ca. 110 x 205 cm

- serienmäßig mit hochwertigem härtegrad-verstellbarem Federholzleistenrahmen
- Kopfteilverstellung
- lose eingelegte Schaumstoffmatratze
- automatisch ein- bzw. ausklappende Füße
- Polsterrahmen in weiß Dekor, Rückwand in Korpusfarbe
- ges. Tiefe ausgeklappt ca. 224 cm
- Höhenkürzung (nur Aufsatz) möglich s. Zubehör

comfortable space saving fold-away bed mattress size approx. 110 x 205 cm

- *standard with a high quality sprung slatted base (adjustable in hardness)*
- *adjustable head section*
- *loosely inserted foam mattress*
- *automatically extending bed feet*
- *the bed has a bed frame in white melamine, colour of back panel = carcass colour*
- *opened out approx. 224 cm*
- *adjustment of height (see surcharge)*

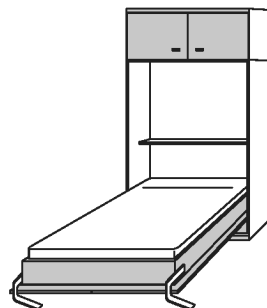

Zubehör (Aufpreis):

Zubehör (Aufpreis):	Type
LED-Beleuchtung	11163
Federkernmatratze	11650
Taschenfederkernmatratze	11450
Kaltschaummatratze	11750
Gelschaummatratze	11915
Matratzenschoner	12929
Bettbefestigungs-Set für Leichtbauwände	11296

Extras (surcharge):

Extras (surcharge):	Type
LED lighting	11163
sprung mattress	11650
pocket sprung mattress	11450
cold foam mattress	11750
gel foam mattress	11915
mattress cover	12929
assembly set for light weight construction walls	11296

B	H	T
117,8	52,4	15

w	h	d
117,8	52,4	15

Bettinnenregal
4 feste Mittelwände
5 Einlegeböden

5897 (1)
(4)

additional shelf and storage area
4 centre panels
5 shelves

5897 (1)
(4)



Sicherheitshinweis:

Raumsparbetten müssen immer an einer festen Wand verdübelt werden. Die Betten dürfen ungesichert nicht ausgeklappt werden.

Special note:

For safety reasons space saving fold-away beds must be affixed to a firm wall preferably an outside wall. Ensure the bed is secured before opening.

Komfort-Raumsparbetten 183,1 und 229,9 cm hoch *space saving fold-away beds 183,1 and 229,9 cm*

Type 1440

B	H	T	w	h	d	PG 1 2 3 4
152,6	183,1	60	152,6	183,1	60	

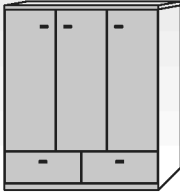

Komfort-Raumsparbett
Liegefläche ca. 140 x 205 cm

- serienmäßig mit hochwertigem härtegrad-verstellbarem Federholzleistenrahmen
- Kopfteilverstellung
- lose eingelegte Schaumstoffmatratze
- automatisch ein- bzw. ausklappende Füße
- Polsterrahmen in weiß Dekor, Rückwand in Korpusfarbe
- ges. Tiefe ausgeklappt ca. 224 cm

Zubehör (Aufpreis):

Zubehör	Type
LED-Beleuchtung	11163
Federkernmatratze	11680
Taschenfederkernmatratze	11480
Kaltschaummatratze	11780
Gelschaummatratze	11925
Matratzenschoner	12931
Bettbefestigungs-Set für Leichtbauwände	11297

Extras (surcharge):

Extras	Type
LED lighting	11163
sprung mattress	11680
pocket sprung mattress	11480
cold foam mattress	11780
gel foam mattress	11925
mattress cover	12931
assembly set for light weight construction walls	11297

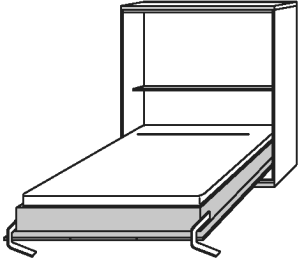

B	H	T	w	h	d
148,8	52,4	15	148,8	52,4	15

Bettinnenregal 5896 (1)
4 feste Mittelwände (4)
5 Einlegeböden

additional shelf and storage area 5896 (1)
4 centre panels (4)
5 shelves

Sicherheitshinweis:
Raumsparbetten müssen immer an einer festen Wand verübelt werden. Die Betten dürfen ungesichert nicht ausgeklappt werden.

Special note:
For safety reasons space saving fold-away beds must be affixed to a firm wall preferably an outside wall. Ensure the bed is secured before opening.

Type 2440

B	H	T	w	h	d	PG 1 2 3 4
152,6	229,9	60	152,6	229,9	60	

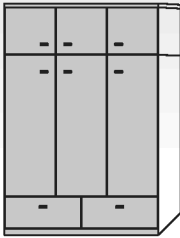

Komfort-Raumsparbett
Liegefläche ca. 140 x 205 cm

- serienmäßig mit hochwertigem härtegrad-verstellbarem Federholzleistenrahmen
- Kopfteilverstellung
- lose eingelegte Schaumstoffmatratze
- automatisch ein- bzw. ausklappende Füße
- ges. Tiefe ausgeklappt ca. 224 cm
- Polsterrahmen in weiß Dekor, Rückwand in Korpusfarbe
- Höhenkürzung (nur Aufsatz) möglich s. Zubehör

Zubehör (Aufpreis):

Zubehör	Type
LED-Beleuchtung	11163
Federkernmatratze	11680
Taschenfederkernmatratze	11480
Kaltschaummatratze	11780
Gelschaummatratze	11925
Matratzenschoner	12931
Bettbefestigungs-Set für Leichtbauwände	11297

Extras (surcharge):

Extras	Type
LED lighting	11163
sprung mattress	11680
pocket sprung mattress	11480
cold foam mattress	11780
gel foam mattress	11925
mattress cover	12931
assembly set for light weight construction walls	11297

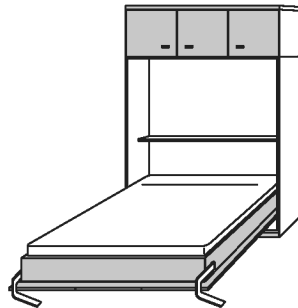

B	H	T	w	h	d
148,8	52,4	15	148,8	52,4	15

Bettinnenregal 5896 (1)
4 feste Mittelwände (4)
5 Einlegeböden

additional shelf and storage area 5896 (1)
4 centre panels (4)
5 shelves

Sicherheitshinweis:
Raumsparbetten müssen immer an einer festen Wand verübelt werden. Die Betten dürfen ungesichert nicht ausgeklappt werden.

Special note:
For safety reasons space saving fold-away beds must be affixed to a firm wall preferably an outside wall. Ensure the bed is secured before opening.

	PG 1	PG 2	PG 3	PG 4
Korpus	weiß Dekor	weiß Dekor	furniert geölt	furniert geölt
Front	weiß lackiert	furniert geölt/Hochglanz/Lack matt	weiß lackiert	furniert geölt/Hochglanz/Lack matt

Armadi

Type 1455

B	H	T
172,6	183,1	60

w	h	d
172,6	183,1	60

PG

1
2
3
4

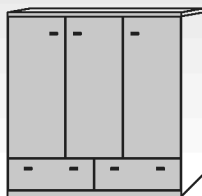

Komfort-Raumsparbett

Liegefläche ca. 160 (= 2 x 80) x 205 cm

- serienmäßig mit hochwertigem härtegrad-verstellbarem Federholzleistenrahmen
- Kopfteilverstellung
- lose eingelegte Schaumstoffmatratze
- automatisch ein- bzw. ausklappende Füße
- Polsterrahmen in weiß Dekor, Rückwand in Korpusfarbe
- ges. Tiefe ausgeklappt ca. 224 cm

comfortable space saving fold-away bed mattress size approx. 160 (= 2 x 80) x 205 cm

- *standard with a high quality sprung slatted base (adjustable in hardness)*
- *adjustable head section*
- *loosely inserted foam mattress*
- *automatically extending bed feet*
- *the bed has a bed frame in white melamine, colour of back panel = carcass colour*
- *opened out approx. 224 cm*

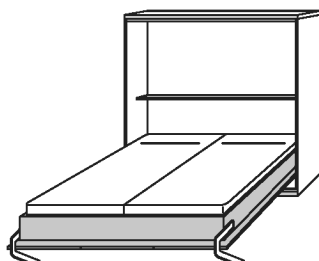

Zubehör (Aufpreis):

Zubehör (Aufpreis):	Type
LED-Beleuchtung	11163
Federkernmatratze (2 Stück)	11661
Taschenfederkernmatratze (2 St.)	11461
Kaltschaummatratze (2 Stück)	11771
Gelschaummatratze (2 Stück)	11935
Matratzenschoner (2 Stück)	12924
Bettbefestigungs-Set für Leichtbauwände	11297

Extras (surcharge):

Extras (surcharge):	Type
LED lighting	11163
sprung mattress (2 pieces)	11661
pocket sprung mattress (2 pieces)	11461
cold foam mattress (2 pieces)	11771
gel foam mattress (2 pieces)	11935
mattress cover (2 pieces)	12924
assembly set for light weight construction walls	11297

B	H	T
168,8	52,4	15

w	h	d
168,8	52,4	15

Bettinnenregal
4 feste Mittelwände
5 Einlegeböden

5895 ⁽¹⁾
(4)

additional shelf and storage area
4 centre panels
5 shelves

5895 ⁽¹⁾
(4)



Sicherheitshinweis:

Raumsparbetten müssen immer an einer festen Wand verübelt werden. Die Betten dürfen ungesichert nicht ausgeklappt werden.

Special note:

For safety reasons space saving fold-away beds must be affixed to a firm wall preferably an outside wall. Ensure the bed is secured before opening.

Type 2455

B	H	T
172,6	229,9	60

w	h	d
172,6	229,9	60

PG

1
2
3
4

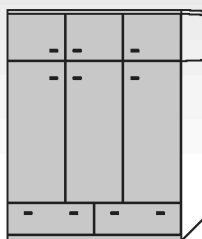

Komfort-Raumsparbett

Liegefläche ca. 160 (= 2 x 80) x 205 cm

- serienmäßig mit hochwertigem härtegrad-verstellbarem Federholzleistenrahmen
- Kopfteilverstellung
- lose eingelegte Schaumstoffmatratze
- automatisch ein- bzw. ausklappende Füße
- Polsterrahmen in weiß Dekor, Rückwand in Korpusfarbe
- ges. Tiefe ausgeklappt ca. 224 cm
- Höhenkürzung (nur Aufsatz) möglich s. Zubehör

comfortable space saving fold-away bed mattress size approx. 160 (= 2 x 80) x 205 cm

- *standard with a high quality sprung slatted base (adjustable in hardness)*
- *adjustable head section*
- *loosely inserted foam mattress*
- *automatically extending bed feet*
- *the bed has a bed frame in white melamine, colour of back panel = carcass colour*
- *opened out approx. 224 cm*
- *adjustment of height (see surcharge)*

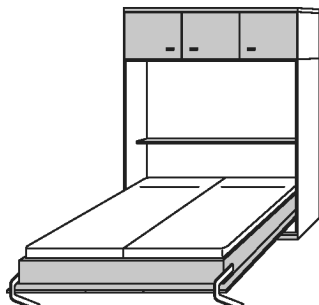

Zubehör (Aufpreis):

Zubehör (Aufpreis):	Type
LED-Beleuchtung	11163
Federkernmatratze (2 Stück)	11661
Taschenfederkernmatratze (2 St.)	11461
Kaltschaummatratze (2 Stück)	11771
Gelschaummatratze (2 Stück)	11935
Matratzenschoner (2 Stück)	12924
Bettbefestigungs-Set für Leichtbauwände	11297

Extras (surcharge):

Extras (surcharge):	Type
LED lighting	11163
sprung mattress (2 pieces)	11661
pocket sprung mattress (2 pieces)	11461
cold foam mattress (2 pieces)	11771
gel foam mattress (2 pieces)	11935
mattress cover (2 pieces)	12924
assembly set for light weight construction walls	11297

B	H	T
168,8	52,4	15

w	h	d
168,8	52,4	15

Bettinnenregal
4 feste Mittelwände
5 Einlegeböden

5895 ⁽¹⁾
(4)

additional shelf and storage area
4 centre panels
5 shelves

5895 ⁽¹⁾
(4)

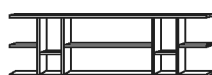

Sicherheitshinweis:

Raumsparbetten müssen immer an einer festen Wand verübelt werden. Die Betten dürfen ungesichert nicht ausgeklappt werden.

Special note:

For safety reasons space saving fold-away beds must be affixed to a firm wall preferably an outside wall. Ensure the bed is secured before opening.

Komfort-Raumsparbetten 183,1 und 229,9 cm hoch *space saving fold-away beds 183,1 and 229,9 cm*

Type 1458

B	H	T
184,6	183,1	60

w	h	d
184,6	183,1	60

PG
1
2
3
4

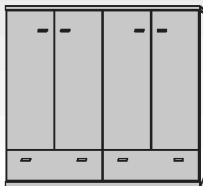

Komfort-Raumsparbett

Liegefläche ca. 2 x 86 x 205 cm

- serienmäßig mit hochwertigem härtegrad-verstellbarem Federholzleistenrahmen
- Kopfteilverstellung
- lose eingelegte Schaumstoffmatratze
- automatisch ein- bzw. ausklappende Füße
- Buchablage
- Polsterrahmen in weiß Dekor, Rückwand in Korpusfarbe
- ges. Tiefe ausgeklappt ca. 224 cm

comfortable space saving fold-away bed mattress size approx. 2 x 86 x 205 cm

- *standard with a high quality sprung slatted base (adjustable in hardness)*
- *adjustable head section*
- *loosely inserted foam mattress*
- *automatically extending bed feet*
- *bookshelf*
- *the bed has a bed frame in white melamine, colour of back panel = carcass colour*
- *opened out approx. 224 cm*

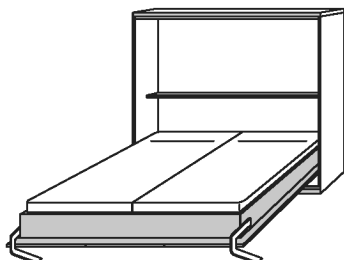

Zubehör (Aufpreis):

Type	Type
LED-Beleuchtung (2 Stück)	11164
Federkernmatratze (2 Stück)	11630
Taschenfederkernmatratze (2 St.)	11409
Kaltschaummatratze (2 Stück)	11788
Gelschaummatratze (2 Stück)	11945
Matratzenschoner (2 Stück)	12926
Bettbefestigungs-Set für Leichtbauwände	11297

Extras (surcharge):

Type	Type
LED lighting (2 pieces)	11164
sprung mattress (2 pieces)	11630
pocket sprung mattress (2 pieces)	11409
cold foam mattress (2 pieces)	11788
gel foam mattress (2 pieces)	11945
mattress cover (2 pieces)	12926
assembly set for light weight construction walls	11297

B	H	T
180,8	52,4	15

w	h	d
180,8	52,4	15

Bettinnenregal
4 feste Mittelwände
5 Einlegeböden

5894 ⁽¹⁾
(4)

additional shelf and storage area
4 centre panels
5 shelves

5894 ⁽¹⁾
(4)



Sicherheitshinweis:

Raumsparbetten müssen immer an einer festen Wand verdübelt werden. Die Betten dürfen ungesichert nicht ausgeklappt werden.

Special note:

For safety reasons space saving fold-away beds must be affixed to a firm wall preferably an outside wall. Ensure the bed is secured before opening.

Type 2458

B	H	T
184,6	229,9	60

w	h	d
184,6	229,9	60

PG
1
2
3
4

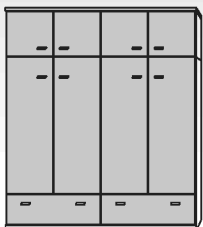

Komfort-Raumsparbett

Liegefläche ca. 2 x 86 x 205 cm

- serienmäßig mit hochwertigem härtegrad-verstellbarem Federholzleistenrahmen
- Kopfteilverstellung
- lose eingelegte Schaumstoffmatratze
- automatisch ein- bzw. ausklappende Füße
- Buchablage
- Polsterrahmen in weiß Dekor, Rückwand in Korpusfarbe
- ges. Tiefe ausgeklappt ca. 224 cm
- Höhenkürzung (nur Aufsatz) möglich s. Zubehör

comfortable space saving fold-away bed mattress size approx. 2 x 86 x 205 cm

- *standard with a high quality sprung slatted base (adjustable in hardness)*
- *adjustable head section*
- *loosely inserted foam mattress*
- *automatically extending bed feet*
- *bookshelf*
- *the bed has a bed frame in white melamine, colour of back panel = carcass colour*
- *opened out approx. 224 cm*
- *adjustment of height (see surcharge)*



Zubehör (Aufpreis):

Type	Type
LED-Beleuchtung (2 Stück)	11164
Federkernmatratze (2 Stück)	11630
Taschenfederkernmatratze (2 St.)	11409
Kaltschaummatratze (2 Stück)	11788
Gelschaummatratze (2 Stück)	11945
Matratzenschoner (2 Stück)	12926
Bettbefestigungs-Set für Leichtbauwände	11297

Extras (surcharge):

Type	Type
LED lighting (2 pieces)	11164
sprung mattress (2 pieces)	11630
pocket sprung mattress (2 pieces)	11409
cold foam mattress (2 pieces)	11788
gel foam mattress (2 pieces)	11945
mattress cover (2 pieces)	12926
assembly set for light weight construction walls	11297

B	H	T
180,8	52,4	15

w	h	d
180,8	52,4	15

Bettinnenregal
4 feste Mittelwände
5 Einlegeböden

5894 ⁽¹⁾
(4)

additional shelf and storage area
4 centre panels
5 shelves

5894 ⁽¹⁾
(4)

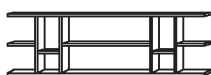

Sicherheitshinweis:

Raumsparbetten müssen immer an einer festen Wand verdübelt werden. Die Betten dürfen ungesichert nicht ausgeklappt werden.

Special note:

For safety reasons space saving fold-away beds must be affixed to a firm wall preferably an outside wall. Ensure the bed is secured before opening.

	PG 1	PG 2	PG 3	PG 4
Korpus	weiß Dekor	weiß Dekor	furniert geölt	furniert geölt
Front	weiß lackiert	furniert geölt/Hochglanz/Lack matt	weiß lackiert	furniert geölt/Hochglanz/Lack matt

Armadi

Type 1460

B	H	T
196	183,1	60

w	h	d
196	183,1	60

PG

1
2
3
4

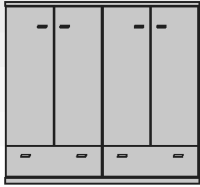

Komfort-Raumsparbett
Liegefläche ca. 2 x 86 x 205 cm
Liegeflächen einzeln ausklappbar

- serienmäßig mit 2 hochwertigen härtegradverstellbaren Federholzleistenrahmen
- 2 Kopfteilverstellungen
- 2 lose eingelegte Schaumstoffmatratzen
- automatisch ein- bzw. ausklappende Füße
- Buchablage
- Polsterrahmen in weiß Dekor, Rückwand in Korpusfarbe
- ges. Tiefe ausgeklappt ca. 224 cm

comfortable space saving fold-away bed
mattress size approx. 2 x 86 x 205 cm
2 lying areas

- standard with 2 high quality sprung slatted bases (adjustable in hardness)
- 2 adjustable head sections
- 2 loosely inserted foam mattresses
- automatically extending bed feet
- bookshelf
- the bed has a bed frame in white melamine, colour of back panel = carcass colour
- opened out approx. 224 cm

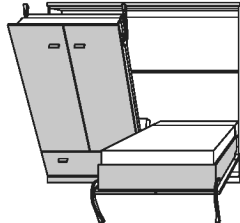

Zubehör (Aufpreis):	Type
LED-Beleuchtung (2 Stück)	11164
Federkernmatratze (2 Stück)	11630
Taschenfederkernmatratze (2 St.)	11409
Kaltschaummatratze (2 Stück)	11788
Gelschaummatratze (2 Stück)	11945
Matratzenschoner (2 Stück)	12926
Bettbefestigungs-Set für Leichtbauwände	11297

Extras (surcharge):	Type
LED lighting (2 pieces)	11164
sprung mattress (2 pieces)	11630
pocket sprung mattress (2 pieces)	11409
cold foam mattress (2 pieces)	11788
gel foam mattress (2 pieces)	11945
mattress cover (2 pieces)	12926
assembly set for light weight construction walls	11297

B	H	T
192,2	52,4	15

w	h	d
192,2	52,4	15

Bettinnenregal 5893 (1)
4 feste Mittelwände (4)
5 Einlegeböden

additional shelf and storage area 5893 (1)
4 centre panels (4)
5 shelves



Sicherheitshinweis:

Raumsparbetten müssen immer an einer festen Wand verdübelt werden. Die Betten dürfen ungesichert nicht ausgeklappt werden.

Special note:

For safety reasons space saving fold-away beds must be affixed to a firm wall preferably an outside wall. Ensure the bed is secured before opening.

Type 2460

B	H	T
196	229,9	60

w	h	d
196	229,9	60

PG

1
2
3
4

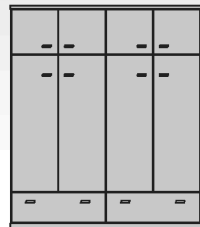

Komfort-Raumsparbett
Liegefläche ca. 2 x 86 x 205 cm
Liegeflächen einzeln ausklappbar

- serienmäßig mit 2 hochwertigen härtegradverstellbaren Federholzleistenrahmen
- 2 Kopfteilverstellungen
- 2 lose eingelegte Schaumstoffmatratzen
- automatisch ein- bzw. ausklappende Füße
- Buchablage
- Polsterrahmen in weiß Dekor, Rückwand in Korpusfarbe
- ges. Tiefe ausgeklappt ca. 224 cm
- Höhenkürzung (nur Aufsatz) möglich s. Zubehör

comfortable space saving fold-away bed
mattress size approx. 2 x 86 x 205 cm
2 lying areas

- standard with 2 high quality sprung slatted bases (adjustable in hardness)
- 2 adjustable head sections
- 2 loosely inserted foam mattresses
- automatically extending bed feet
- bookshelf
- the bed has a bed frame in white melamine, colour of back panel = carcass colour
- opened out approx. 224 cm
- adjustment of height (see surcharge)

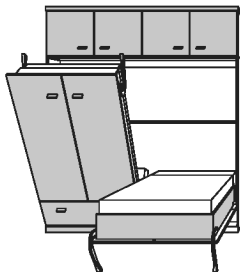

Zubehör (Aufpreis):	Type
LED-Beleuchtung (2 Stück)	11164
Federkernmatratze (2 Stück)	11630
Taschenfederkernmatratze (2 St.)	11409
Kaltschaummatratze (2 Stück)	11788
Gelschaummatratze (2 Stück)	11945
Matratzenschoner (2 Stück)	12926
Bettbefestigungs-Set für Leichtbauwände	11297

Extras (surcharge):	Type
LED lighting (2 pieces)	11164
sprung mattress (2 pieces)	11630
pocket sprung mattress (2 pieces)	11409
cold foam mattress (2 pieces)	11788
gel foam mattress (2 pieces)	11945
mattress cover (2 pieces)	12926
assembly set for light weight construction walls	11297

B	H	T
192,2	52,4	15

w	h	d
192,2	52,4	15

Bettinnenregal 5893 (1)
4 feste Mittelwände (4)
5 Einlegeböden

additional shelf and storage area 5893 (1)
4 centre panels (4)
5 shelves



Sicherheitshinweis:

Raumsparbetten müssen immer an einer festen Wand verdübelt werden. Die Betten dürfen ungesichert nicht ausgeklappt werden.

Special note:

For safety reasons space saving fold-away beds must be affixed to a firm wall preferably an outside wall. Ensure the bed is secured before opening.

Die Nehl-Komfort-Raumsparquerbetten *space saving fold-away beds*

Type 4481

B	H	T
203,4	112,2	40

w	h	d
203,4	112,2	40

PG
1
2
3
4

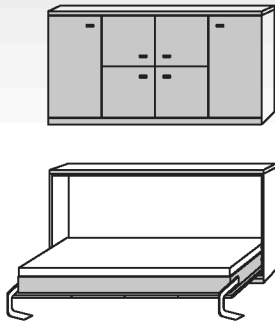

Raumspar-Querbett
Liegefläche ca. 90 x 190 cm

space saving horizontal fold-away bed
mattress size approx. 90 x 190 cm

- serienmäßig mit hochwertigem härtegradverstellbarem Federholz-leistenrahmen
- ohne Matratze (kundeneigene Matratze bis maximal 18 cm Höhe einlegbar, in Kombination mit einem Nachtbord bis maximal 15 cm)
- automatisch ein- bzw. ausklappende Füße aus Aluminium in der Farbe Silber (RAL 9006) inkl. Höhenregulierung
- Polsterahmen in weiß Dekor, Rückwand in Korpusfarbe
- gesamte Tiefe ausgeklappt ca. 127 cm

- *as standard with high class slatted frame (adjustable in hardness)*
- *without mattress (when using customers own mattress, the mattress must not be higher than 18 cm, in combination with a night shelf max. 15 cm)*
- *automatically extending bed feet, aluminium, silver coloured (RAL 9006)*
- *the bed has a bed frame in white melamine, colour of back panel = carcass colour*
- *opened out is approx. 127 cm*

Zubehör (Aufpreis)	Type
LED-Beleuchtung	11101-L/R
Nacht Bord	4597
Schaumstoffmatratze	11520
Federkernmatratze	11620
Taschenfederkernmatratze*	11422
Kaltschaummatratze*	11521
Gelschaummatratze*	11963
Matratzenschoner	12901

Extras (surcharge)	Type
LED lighting	11101-L/R
night shelf	4597
foam mattress	11520
sprung mattress	11620
pocket sprung mattress*	11422
cold foam mattress*	11521
gel foam mattress*	11963
mattress cover	12901

*Bei den Matratzenqualitäten:
Taschenfederkern
Kaltschaum
Gelschaum
empfehlen wir den
Schichtholzrahmen „Komfort“ 11339

*we recommend for
the mattress qualities
pocket sprung
cold foam
gel foam
the slatted base "comfort" 11339

Kopfteilverstellung	Type
Kopfteilverstellung links	11270-L
Kopfteilverstellung rechts	11270-R

adjustable headboard	Type
adjust. headboard left	11270-L
adjust. headboard right	11270-R

Kopf- und Fußteilverstellung	Type
Kopfteilverstellung links	11272-L
Kopfteilverstellung rechts	11272-R

adjustable head- and footboard	Type
adjust. headboard left	11272-L
adjust. headboard right	11272-R

Bettbefestigungs-Set für Leichtbauwände	Type
	11296

assembly set for light weight construction walls	Type
	11296

Sicherheitshinweis:
Raumsparbetten müssen immer an einer festen Wand verübelt werden. Die Betten dürfen ungesichert nicht ausgeklappt werden.

Special note:
For safety reasons space saving fold-away beds must be affixed to a firm wall preferably an outside wall. Ensure the bed is secured before opening.

Type 4741

B	H	T
203,4	117,7	40

w	h	d
203,4	117,7	40

PG
1
2
3
4



Aufsatz für Raumspar-Querbett
4 Türen
5 Einlegeböden
1 Regalboden

top section for space saving fold-away bed
4 doors
5 shelves behind doors
1 shelf

Höhenkürzung möglich (s. Zubehör)

adjustment of height (see extras)

	PG 1	PG 2	PG 3	PG 4
Korpus	weiß Dekor	weiß Dekor	furniert geölt	furniert geölt
Front	weiß lackiert	furniert geölt/Hochglanz/Lack matt	weiß lackiert	furniert geölt/Hochglanz/Lack matt

Armadi

Type 4480

B | H | T
213,4 | 112,2 | 40

w | h | d
213,4 | 112,2 | 40

PG

1
2
3
4

Raumspaar-Querbett
Liegefläche ca. 90 x 200 cm

space saving horizontal fold-away bed
mattress size approx. 90 x 200 cm

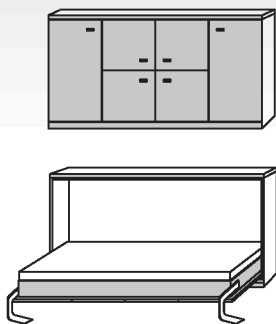

- serienmäßig mit hochwertigem härtegradverstellbarem Federholz-leistenrahmen
- ohne Matratze (kundeneigene Matratze bis maximal 18 cm Höhe einlegbar, in Kombination mit einem Nachtbord bis maximal 15 cm)
- automatisch ein- bzw. ausklappende FüÙe aus Aluminium in der Farbe Silber (RAL 9006) inkl. Höhenregulierung
- Polsterrahmen in weiß Dekor, Rückwand in Korpusfarbe
- gesamte Tiefe ausgeklappt ca. 127 cm

- as standard with high class slatted frame (adjustable in hardness)
- without mattress (when using customers own mattress, the mattress must not be higher than 18 cm, in combination with a night shelf max. 15 cm)
- automatically extending bed feet, aluminium, silver coloured (RAL 9006)
- the bed has a bed frame in white melamine, colour of back panel = carcass colour
- opened out is approx. 127 cm

Zubehör (Aufpreis)	Type
LED-Beleuchtung	11101-L/R
Nacht Bord	4596
Schaumstoffmatratze	11526
Federkernmatratze	11626
Taschenfederkernmatratze*	11429
Kaltschaummatratze*	11524
Gelschaummatratze*	11973
Matratzenschoner	12907

Extras (surcharge)	Type
LED lighting	11101-L/R
night shelf	4596
foam mattress	11526
sprung mattress	11626
pocket sprung mattress*	11429
cold foam mattress*	11524
gel foam mattress*	11973
mattress cover	12907

*Bei den Matratzenqualitäten:
Taschenfederkern
Kaltschaum
Gelschaum
empfehlen wir den
Schichtholzrahmen „Komfort“ 11340

*we recommend for
the mattress qualities
pocket sprung
cold foam
gel foam
the slatted base "comfort" 11340

Kopfteilverstellung	
Kopfteilverstellung links	11270-L
Kopfteilverstellung rechts	11270-R

adjustable headboard	
adjust. headboard left	11270-L
adjust. headboard right	11270-R

Kopf- und Fußteilverstellung	
Kopfteilverstellung links	11272-L
Kopfteilverstellung rechts	11272-R

adjustable head- and footboard	
adjust. headboard left	11272-L
adjust. headboard right	11272-R

Bettbefestigungs-Set für Leichtbauwände	11296
--	-------

assembly set for light weight construction walls	11296
---	-------

Sicherheitshinweis:
Raumspaarbetten müssen immer an einer festen
Wand verübelt werden. Die Betten dürfen
ungesichert nicht ausgeklappt werden.

Special note:
For safety reasons space saving fold-away beds
must be affixed to a firm wall preferably an
outside wall. Ensure the bed is secured before
opening.

Type 4780

B | H | T
213,4 | 117,7 | 40

w | h | d
213,4 | 117,7 | 40

PG

1
2
3
4

Aufsatz für Raumspaar-Querbett
4 Türen
5 Einlegeböden
1 Regalboden

top section for space saving fold-away bed
4 doors
5 shelves behind doors
1 shelf

Höhenkürzung möglich (s. Zubehör)

adjustment of height (see extras)

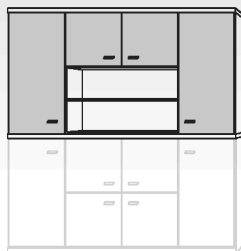

Die Nehl-Komfort-Raumsparquerbetten *space saving fold-away beds*

Type 4482

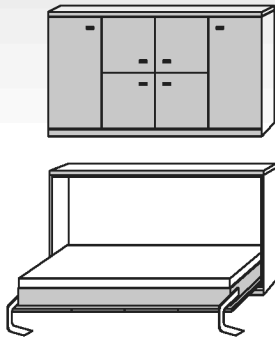

B	H	T
213,4	119,7	40

w	h	d
213,4	119,7	40

PG
1
2
3
4

Raumspar-Querbett
Liegefläche ca. 100 x 200 cm

space saving horizontal fold-away bed
mattress size approx. 100 x 200 cm

- serienmäßig mit hochwertigem härtegradverstellbarem Federholz-leistenrahmen
- ohne Matratze (kundeneigene Matratze bis maximal 18 cm Höhe einlegbar, in Kombination mit einem Nachtbord bis maximal 15 cm)
- automatisch ein- bzw. ausklappende FüÙe aus Aluminium in der Farbe Silber (RAL 9006) inkl. Höhenregulierung
- Polsterrahmen in weiß Dekor, Rückwand in Korpusfarbe
- gesamte Tiefe ausgeklappt ca. 139 cm

- *as standard with high class slatted frame (adjustable in hardness)*
- *without mattress (when using customers own mattress, the mattress must not be higher than 18 cm, in combination with a night shelf max. 15 cm)*
- *automatically extending bed feet, aluminium, silver coloured (RAL 9006)*
- *the bed has a bed frame in white melamine, colour of back panel = carcass colour*
- *opened out is approx. 139 cm*

Zubehör (Aufpreis)	Type
LED-Beleuchtung	11101-L/R
Nacht Bord	4595
Schaumstoffmatratze	11539
Federkernmatratze	11639
Taschenfederkernmatratze*	11439
Kaltschaummatratze*	11534
Gelschaummatratze*	11983
Matratzenschoner	12908

Extras (surcharge)	Type
LED lighting	11101-L/R
night shelf	4595
foam mattress	11539
sprung mattress	11639
pocket sprung mattress*	11439
cold foam mattress*	11534
gel foam mattress*	11983
mattress cover	12908

*Bei den Matratzenqualitäten:
Taschenfederkern
Kaltschaum
Gelschaum
empfehlen wir den
Schichtholzrahmen „Komfort“ 11329

*we recommend for
the mattress qualities
pocket sprung
cold foam
gel foam
the slatted base "comfort" 11329

Kopfteilverstellung	Type
Kopfteilverstellung links	11271-L
Kopfteilverstellung rechts	11271-R

adjustable headboard	Type
adjust. headboard left	11271-L
adjust. headboard right	11271-R

Kopf- und Fußteilverstellung	Type
Kopfteilverstellung links	11273-L
Kopfteilverstellung rechts	11273-R

adjustable head- and footboard	Type
adjust. headboard left	11273-L
adjust. headboard right	11273-R

Bettbefestigungs-Set für Leichtbauwände	11296
---	-------

assembly set for light weight construction walls	11296
--	-------

Sicherheitshinweis:
Raumsparbetten müssen immer an einer festen Wand verdübelt werden. Die Betten dürfen ungesichert nicht ausgeklappt werden.

Special note:
For safety reasons space saving fold-away beds must be affixed to a firm wall preferably an outside wall. Ensure the bed is secured before opening.

Type 4743

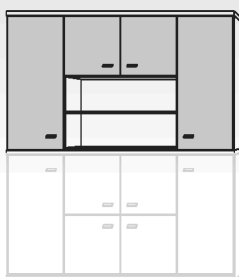

B	H	T
213,4	110,2	40

w	h	d
213,4	110,2	40

PG
1
2
3
4

Aufsatz für Raumspar-Querbett
4 Türen
5 Einlegeböden
1 Regalboden

top section for space saving fold-away bed
4 doors
5 shelves behind doors
1 shelf

Höhenkürzung möglich (s. Zubehör)

adjustment of height (see extras)

	PG 1	PG 2	PG 3	PG 4
Korpus	weiß Dekor	weiß Dekor	furniert geölt	furniert geölt
Front	weiß lackiert	furniert geölt/Hochglanz/Lack matt	weiß lackiert	furniert geölt/Hochglanz/Lack matt

Type 4490

B | H | T
213,4 | 157,1 | 40

w | h | d
213,4 | 157,1 | 40

PG

1
2
3
4

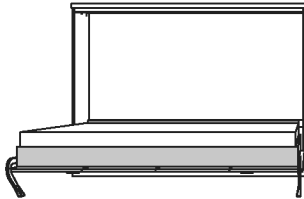

Raumspaar-Querbett
Liegefläche ca. 140 x 200 cm

space saving horizontal fold-away bed
mattress size approx. 140 x 200 cm

- serienmäßig mit hochwertigem härtegradverstellbarem Federholz-leistenrahmen
- ohne Matratze (kundeneigene Matratze bis maximal 18 cm Höhe einlegbar, in Kombination mit einem Nachtbord bis maximal 15 cm)
- automatisch ein- bzw. ausklappende FüÙe aus Aluminium in der Farbe Silber (RAL 9006) inkl. Höhenregulierung
- Polsterrahmen in weiß Dekor, Rückwand in Korpusfarbe
- gesamte Tiefe ausgeklappt ca. 172 cm

- *as standard with high class slatted frame (adjustable in hardness)*
- *without mattress (when using customers own mattress, the mattress must not be higher than 18 cm, in combination with a night shelf max. 15 cm)*
- *automatically extending bed feet, aluminium, silver coloured (RAL 9006)*
- *the bed has a bed frame in white melamine, colour of back panel = carcass colour*
- *opened out is approx. 172 cm*

Zubehör (Aufpreis)	Type
LED-Beleuchtung	11101-L/R
Nacht Bord	4594
Schaumstoffmatratze	11569
Federkernmatratze	11669
Taschenfederkernmatratze*	11474
Kaltschaummatratze*	11783
Gelschaummatratze*	11993
Matratzenschoner	12911

Extras (surcharge)	Type
LED lighting	11101-L/R
night shelf	4594
foam mattress	11569
sprung mattress	11669
pocket sprung mattress*	11474
cold foam mattress*	11783
gel foam mattress*	11993
mattress cover	12911

*Bei den Matratzenqualitäten:
Taschenfederkern
Kaltschaum
Gelschaum
empfehlen wir den
Schichtholzrahmen „Komfort“ 11344

*we recommend for
the mattress qualities
pocket sprung
cold foam
gel foam
the slatted base "comfort" 11344

Kopfteilverstellung	
Kopfteilverstellung links	11274-L
Kopfteilverstellung rechts	11274-R

adjustable headboard	
adjust. headboard left	11274-L
adjust. headboard right	11274-R

Kopf- und Fußteilverstellung	
Kopfteilverstellung links	11275-L
Kopfteilverstellung rechts	11275-R

adjustable head- and footboard	
adjust. headboard left	11275-L
adjust. headboard right	11275-R

Bettbefestigungs-Set für Leichtbauwände	11296
---	-------

<i>assembly set for light weight construction walls</i>	11296
---	-------

Sicherheitshinweis:
Raumsparbetten müssen immer an einer festen Wand verübelt werden. Die Betten dürfen ungesichert nicht ausgeklappt werden.

Special note:
For safety reasons space saving fold-away beds must be affixed to a firm wall preferably an outside wall. Ensure the bed is secured before opening.

Type 4790

B | H | T
213,4 | 72,8 | 40

w | h | d
213,4 | 72,8 | 40

PG

1
2
3
4

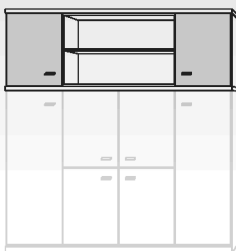

Aufsatz für Raumspaar-Querbett
2 Türen
2 Einlegeböden
1 Regalboden

top section for space saving fold-away bed
2 doors
2 shelves behind doors
1 shelf

Höhenkürzung möglich (s. Zubehör)

adjustment of height (see extras)

Kleiderschränke 183,1 und 229,9 cm hoch wardrobes 183,1 and 229,9 cm

Type 1332-L/R

B	H	T	w	h	d	PG
45	183,1	60	45	183,1	60	1
						2
						3
						4

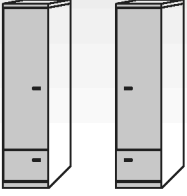

Kleiderschrank
1 optisch unterteilte Tür
1 Kleiderstange

wardrobe
1 door
1 hanging rail

Zubehör (Aufpreis)	Type	Extras (surcharge)	Type
1 LED Innenschrankbeleuchtung	11169	1 LED lighting for cupboards inside	11169
1 Innenschubkasten (2er-Set)	5880	1 drawer set	5880
1 Einlegeboden	4584	1 shelf	4584
1 durchgehende Lochreihe*1	00001	32 mm hole line*1	00001

Breiten-, Höhen- und Tiefenkürzung möglich (s. Zubehör) adjustment of width-, height and depth (see extras)

Type 1334-L/R

B	H	T	w	h	d	PG
60	183,1	60	60	183,1	60	1
						2
						3
						4

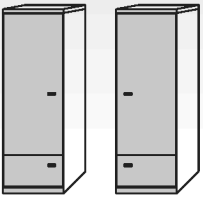

Kleiderschrank
1 optisch unterteilte Tür
1 Kleiderstange

wardrobe
1 door
1 hanging rail

Zubehör (Aufpreis)	Type	Extras (surcharge)	Type
1 LED Innenschrankbeleuchtung	11169	1 LED lighting for cupboards inside	11169
1 Innenschubkasten (2er-Set)	5882	1 drawer set	5882
1 Einlegeboden	4588	1 shelf	4588
1 durchgehende Lochreihe*1	00001	32 mm hole line*1	00001

Breiten-, Höhen- und Tiefenkürzung möglich (s. Zubehör) adjustment of width-, height and depth (see extras)

Type 1340

B	H	T	w	h	d	PG
90	183,1	60	90	183,1	60	1
						2
						3
						4

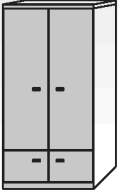

Kleiderschrank
2 optisch unterteilte Türen
1 Kleiderstange

wardrobe
2 doors
1 hanging rail

Zubehör (Aufpreis)	Type	Extras (surcharge)	Type
1 LED Innenschrankbeleuchtung	11169	1 LED lighting for cupboards inside	11169
1 Innenschubkasten (2er-Set)	5884	1 drawer set	5884
1 Einlegeboden	4585	1 shelf	4585
1 durchgehende Lochreihe*1	00001	32 mm hole line*1	00001

Breiten-, Höhen- und Tiefenkürzung möglich (s. Zubehör) adjustment of width-, height and depth (see extras)

Type 1346-L/R

B	H	T	w	h	d	PG
90	183,1	60	90	183,1	60	1
						2
						3
						4

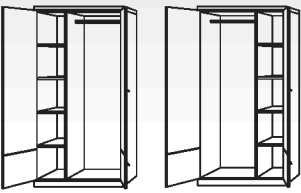

Kleiderschrank mit Wäschefacheinteilung
2 optisch unterteilte Türen
1 Mittelwand
4 Einlegeböden
1 Kleiderstange

wardrobe with linen shelf
2 doors (the small door at the base and the main door is one section and only made for optical reasons)
1 partition panel
4 shelves
1 hanging rail

Zubehör (Aufpreis)	Type	Extras (surcharge)	Type
1 LED Innenschrankbeleuchtung	11169	1 LED lighting for cupboards inside	11169
1 durchgehende Lochreihe*1	00001	32 mm hole line*1	00001

Breiten-, Höhen- und Tiefenkürzung möglich (s. Zubehör) adjustment of width-, height and depth (see extras)

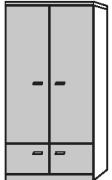

	PG 1	PG 2	PG 3	PG 4
Korpus	weiß Dekor	weiß Dekor	furniert geölt	furniert geölt
Front	weiß lackiert	furniert geölt/Hochglanz/Lack matt	weiß lackiert	furniert geölt/Hochglanz/Lack matt

Armadi

Type 2332-L/R

B	H	T	w	h	d	PG 1 2 3 4
45	229,9	60	45	229,9	60	

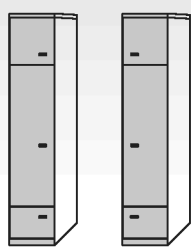

Kleiderschrank
 1 optisch unterteilte Tür
 1 Kleiderstange
 1 Tür oben
 1 Einlegeboden

wardrobe
 1 door (the small door at the base and the main door is one section and only made for optical reasons)
 1 hanging rail
 1 door on top
 1 shelf

Zubehör (Aufpreis)	Type	Extras (surcharge)	Type
1 LED Innenschrankbeleuchtung	11169	1 LED lighting for cupboards inside	11169
1 Innenschubkasten (2er-Set)	5880	1 drawer set	5880
1 Einlegeboden	4584	1 shelf	4584
1 durchgehende Lochreihe* ¹	00001	32 mm hole line* ¹	00001

Breiten-, Höhen- und Tiefenkürzung möglich (s. Zubehör) adjustment of width-, height and depth (see extras)

Type 2334-L/R

B	H	T	w	h	d	PG 1 2 3 4
60	229,9	60	60	229,9	60	

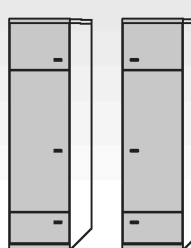

Kleiderschrank
 1 optisch unterteilte Tür
 1 Kleiderstange
 1 Tür oben
 1 Einlegeboden

wardrobe
 1 door (the small door at the base and the main door is one section and only made for optical reasons)
 1 hanging rail
 1 door on top
 1 shelf

Zubehör (Aufpreis)	Type	Extras (surcharge)	Type
1 LED Innenschrankbeleuchtung	11169	1 LED lighting for cupboards inside	11169
1 Innenschubkasten (2er-Set)	5882	1 drawer set	5882
1 Einlegeboden	4588	1 shelf	4588
1 durchgehende Lochreihe* ¹	00001	32 mm hole line* ¹	00001

Breiten-, Höhen- und Tiefenkürzung möglich (s. Zubehör) adjustment of width-, height and depth (see extras)

Type 2340

B	H	T	w	h	d	PG 1 2 3 4
90	229,9	60	90	229,9	60	

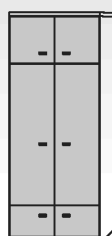

Kleiderschrank
 2 optisch unterteilte Türen
 2 Türen oben
 1 Einlegeboden
 1 Kleiderstange

wardrobe
 2 doors (the small door at the base and the main door is one section and only made for optical reasons)
 2 doors on top
 1 shelf
 1 hanging rail

Zubehör (Aufpreis)	Type	Extras (surcharge)	Type
1 LED Innenschrankbeleuchtung	11169	1 LED lighting for cupboards inside	11169
1 Innenschubkasten (2er-Set)	5884	1 drawer set	5884
1 Einlegeboden	4585	1 shelf	4585
1 durchgehende Lochreihe* ¹	00001	32 mm hole line* ¹	00001

Breiten-, Höhen- und Tiefenkürzung möglich (s. Zubehör) adjustment of width-, height and depth (see extras)

Type 2346-L/R

B	H	T	w	h	d	PG 1 2 3 4
90	229,9	60	90	229,9	60	

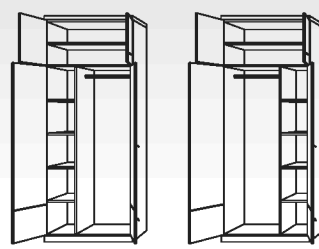

Kleiderschrank mit Wäschefacheinteilung
 2 optisch unterteilte Türen
 1 Mittelwand
 4 Einlegeböden
 1 Kleiderstange
 2 Türen oben
 1 Einlegeboden

wardrobe with linen shelf
 2 doors (the small door at the base and the main door is one section and only made for optical reasons)
 1 partition panel
 4 shelves
 1 hanging rail
 2 doors on top
 1 shelf

Zubehör (Aufpreis)	Type	Extras (surcharge)	Type
1 LED Innenschrankbeleuchtung	11169	1 LED lighting for cupboards inside	11169
1 durchgehende Lochreihe* ¹	00001	32 mm hole line* ¹	00001

Breiten-, Höhen- und Tiefenkürzung möglich (s. Zubehör) adjustment of width-, height and depth (see extras)

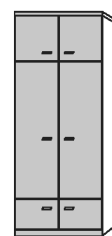

*hole line 32 mm: price for two sides
 errors excepted · we reserve the right in the name of technical advancement to change material and colour if so required · measurements in cm

Eck-Kleiderschränke *corner wardrobes*

Type 2304

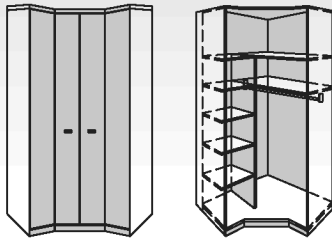

B | H | T
112,5 | 229,9 | 60x60

Eck-Kleiderschrank
2 Knicktüren
1 Mittelwand
5 Einlegeböden (links)
2 feste Böden (rechts)
1 Kleiderstange
1 LED Innenbeleuchtung

Höhenkürzung auf Anfrage

w | h | d
112,5 | 229,9 | 60x60

corner wardrobe
2 angled doors
1 centre panel
5 shelves (left)
2 fixed shelves (right)
1 hanging rail
1 LED interior lighting

height reduction on request

PG

1
2
3
4

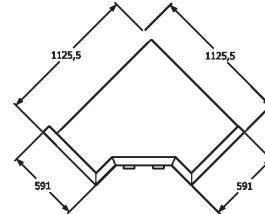
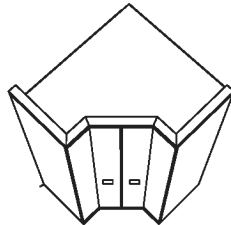

Type 2307-L

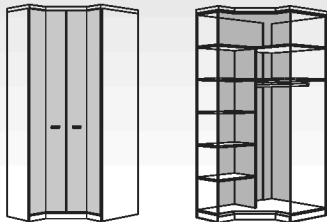

B | H | T
112,5 | 229,9 | 40x60

Eck-Kleiderschrank
2 Knicktüren
1 Mittelwand
5 Einlegeböden (links)
2 feste Böden (rechts)
1 Kleiderstange
1 LED Innenbeleuchtung

Höhenkürzung auf Anfrage

w | h | d
112,5 | 229,9 | 40x60

corner wardrobe
2 angled doors
1 centre panel
5 shelves (left)
2 fixed shelves (right)
1 hanging rail
1 LED interior lighting

height reduction on request

PG

1
2
3
4

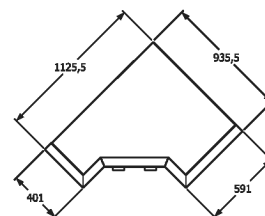
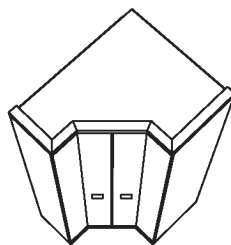

Type 2307-R

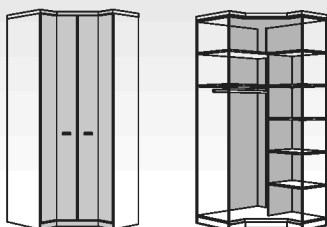

B | H | T
112,5 | 229,9 | 60x40

Eck-Kleiderschrank
2 Knicktüren
1 Mittelwand
5 Einlegeböden (rechts)
2 feste Böden (links)
1 Kleiderstange
1 LED Innenbeleuchtung

Höhenkürzung auf Anfrage

w | h | d
112,5 | 229,9 | 60x40

corner wardrobe
2 angled doors
1 centre panel
5 shelves (right)
2 fixed shelves (left)
1 hanging rail
1 LED interior lighting

height reduction on request

PG

1
2
3
4

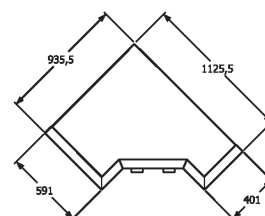
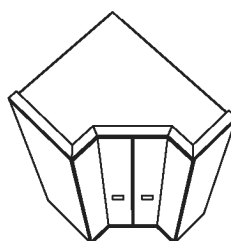



Wohnelemente

living units



Standelemente 183,1 cm hoch *free standing units 183,1 cm*

Type 1100		B	H	T	w	h	d	PG	
		45	183,1	40	45	183,1	40	1	
		Standelement 4 Regalböden			free standing unit 4 shelves			2	
		Breiten-, Höhen- und Tiefenkürzung möglich (s. Zubehör)			<i>adjustment of width-, height and depth (see extras)</i>			3	
								4	

Type 1102		B	H	T	w	h	d	PG	
		45	183,1	40	45	183,1	40	1	
		Standelement 1 Schubkasten 3 Regalböden			free standing unit 1 drawer 3 shelves			2	
		Breiten-, Höhen- und Tiefenkürzung möglich (s. Zubehör)			<i>adjustment of width-, height and depth (see extras)</i>			3	
								4	

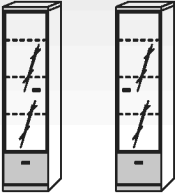
Type 1171-L/R		B	H	T	w	h	d	PG	
		45	183,1	40	45	183,1	40	1	
		Standelement 1 Schubkasten 1 Alu-Glasrahmentür (Klarglas) 3 Glaseinlegeböden			free standing unit 1 drawer 1 glass frame door (clear glass) 3 glass shelves			2	
		Breiten-, Höhen- und Tiefenkürzung möglich (s. Zubehör)			<i>adjustment of width-, height and depth (see extras)</i>			3	
		Zubehör (Aufpreis)			Extras (surcharge)			4	
		LED-Glasbodenbeleuchtung 11143			LED lighting 11143				
		1 LED-Spot 11111			1 LED Spot 11111				

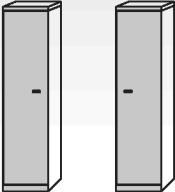
Type 1165-L/R		B	H	T	w	h	d	PG	
		45	183,1	40	45	183,1	40	1	
		Standelement 1 Tür, 4 Einlegeböden			free standing unit 1 door, 4 shelves			2	
		Breiten-, Höhen- und Tiefenkürzung möglich (s. Zubehör)			<i>adjustment of width-, height and depth (see extras)</i>			3	
		Zubehör (Aufpreis)			Extras (surcharge)			4	
		1 Einlegeboden 4582			1 shelf 4582				
		1 durchgehende Lochreihe*1 00001			32 mm hole line*1 00001				

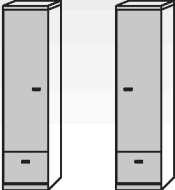
Type 1158-L/R		B	H	T	w	h	d	PG	
		45	183,1	40	45	183,1	40	1	
		Standelement 1 Schubkasten 1 Tür, 3 Einlegeböden			free standing unit 1 drawer 1 door, 3 shelves			2	
		Breiten-, Höhen- und Tiefenkürzung möglich (s. Zubehör)			<i>adjustment of width-, height and depth (see extras)</i>			3	
		Zubehör (Aufpreis)			Extras (surcharge)			4	
		1 Einlegeboden 4582			1 shelf 4582				
		1 durchgehende Lochreihe*1 00001			32 mm hole line*1 00001				

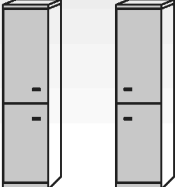
Type 1160-L/R		B	H	T	w	h	d	PG	
		45	183,1	40	45	183,1	40	1	
		Standelement 2 Türen 3 Einlegeböden, 1 fester Boden			free standing unit 2 doors 3 shelves, 1 fixed shelf			2	
		Breiten-, Höhen- und Tiefenkürzung möglich (s. Zubehör)			<i>adjustment of width-, height and depth (see extras)</i>			3	
		Zubehör (Aufpreis)			Extras (surcharge)			4	
		1 Einlegeboden 4582			1 shelf 4582				
		1 durchgehende Lochreihe*1 00001			32 mm hole line*1 00001				

	PG 1	PG 2	PG 3	PG 4
Korpus	weiß Dekor	weiß Dekor	furniert geölt	furniert geölt
Front	weiß lackiert	furniert geölt/Hochglanz/Lack matt	weiß lackiert	furniert geölt/Hochglanz/Lack matt

Armadi

Type 1176-L/R

B	H	T	w	h	d	PG 1 2 3 4
45	183,1	40	45	183,1	40	

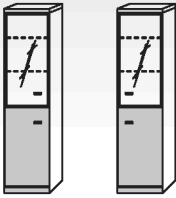

Standelement
1 Tür, 1 Einlegeboden
1 Alu-Glasrahmentür (Klarglas)
2 Glaseinlegeböden

Zubehör (Aufpreis)
LED-Glasbodenbeleuchtung 11140
1 LED-Spot 11111

free standing unit
1 door, 1 shelf
1 glass frame door (clear glass)
2 shelves

Extras (surcharge)
LED lighting 11140
1 LED Spot 11111

Breiten-, Höhen- und Tiefenkürzung möglich (s. Zubehör) *adjustment of width, height and depth (see extras)*

Type 1800

B	H	T	w	h	d	PG 1 2 3 4
60	183,1	40	60	183,1	40	



Standelement
4 Regalböden

free standing unit
4 shelves

Breiten-, Höhen- und Tiefenkürzung möglich (s. Zubehör) *adjustment of width, height and depth (see extras)*

Type 1802

B	H	T	w	h	d	PG 1 2 3 4
60	183,1	40	60	183,1	40	



Standelement
1 Schubkasten
3 Regalböden

free standing unit
1 drawer
3 shelves

Breiten-, Höhen- und Tiefenkürzung möglich (s. Zubehör) *adjustment of width, height and depth (see extras)*

Type 1871-L/R

B	H	T	w	h	d	PG 1 2 3 4
60	183,1	40	60	183,1	40	

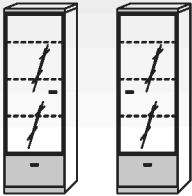

Standelement
1 Schubkasten
1 Alu-Glasrahmentür (Klarglas)
3 Glaseinlegeböden

Zubehör (Aufpreis)
LED-Glasbodenbeleuchtung 11149
1 LED-Spot 11111

free standing unit
1 drawer
1 glass frame door (clear glass)
3 glass shelves

Extras (surcharge)
LED lighting 11149
1 LED Spot 11111

Breiten-, Höhen- und Tiefenkürzung möglich (s. Zubehör) *adjustment of width, height and depth (see extras)*

Type 1865-L/R

B	H	T	w	h	d	PG 1 2 3 4
60	183,1	40	60	183,1	40	

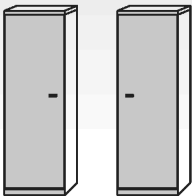

Standelement
1 Tür
4 Einlegeböden

Zubehör (Aufpreis)
1 Einlegeboden 4587
1 durchgehende Lochreihe*1 00001

free standing unit
1 door
4 shelves

Extras (surcharge)
1 shelf 4587
32 mm hole line*1 00001

Breiten-, Höhen- und Tiefenkürzung möglich (s. Zubehör) *adjustment of width, height and depth (see extras)*

Type 1858-L/R

B	H	T	w	h	d	PG 1 2 3 4
60	183,1	40	60	183,1	40	

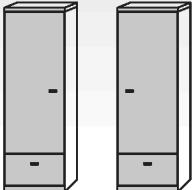

Standelement
1 Schubkasten
1 Tür, 3 Einlegeböden

Zubehör (Aufpreis)
1 Einlegeboden 4587
1 durchgehende Lochreihe*1 00001

free standing unit
1 drawer
1 door, 3 shelves

Extras (surcharge)
1 shelf 4587
32 mm hole line*1 00001

Breiten-, Höhen- und Tiefenkürzung möglich (s. Zubehör) *adjustment of width, height and depth (see extras)*

Standelemente 183,1 cm hoch *free standing units 183,1 cm*

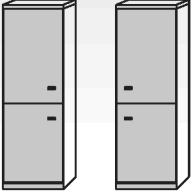
Type 1860-L/R		B	H	T	w	h	d	PG	
		60	183,1	40	60	183,1	40	1	
		Standelement			free standing unit			2	
		2 Türen			2 doors			3	
		3 Einlegeböden			3 shelves			4	
		Zubehör (Aufpreis)		Type	Extras (surcharge)		Type		
		1 Einlegeboden		4587	1 shelf		4587		
		1 durchgehende Lochreihe* ¹		00001	32 mm hole line* ¹		00001		
		Breiten-, Höhen- und Tiefenkürzung möglich (s. Zubehör)			adjustment of width-, height and depth (see extras)				

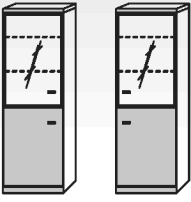
Type 1876-L/R		B	H	T	w	h	d	PG	
		60	183,1	40	60	183,1	40	1	
		Standelement			free standing unit			2	
		1 Tür, 1 Einlegeboden			1 door, 1 shelf			3	
		1 Alu-Glasrahmentür (Klarglas)			1 glass frame door (clear glass)			4	
		2 Glaseinlegeböden			2 glass shelves				
		Zubehör (Aufpreis)		Type	Extras (surcharge)		Type		
		LED-Glasbodenbeleuchtung		11150	LED lighting		11150		
		1 LED-Spot		11111	1 LED Spot		11111		
		Breiten-, Höhen- und Tiefenkürzung möglich (s. Zubehör)			adjustment of width-, height and depth (see extras)				

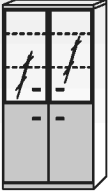
Type 1276		B	H	T	w	h	d	PG	
		90	183,1	40	90	183,1	40	1	
		Standelement			free standing unit			2	
		2 Türen, 1 Einlegeboden			2 doors, 1 shelf			3	
		2 Alu-Glasrahmentüren (Klarglas)			2 glass frame doors (clear glass)			4	
		2 Glaseinlegeböden			2 glass shelves				
		Zubehör (Aufpreis)		Type	Extras (surcharge)		Type		
		LED-Glasbodenbeleuchtung		11141	LED lighting		11141		
		2 LED-Spots		11112	2 LED Spots		11112		
		Breiten-, Höhen- und Tiefenkürzung möglich (s. Zubehör)			adjustment of width-, height and depth (see extras)				

Type 1265		B	H	T	w	h	d	PG	
		90	183,1	40	90	183,1	40	1	
		Standelement			free standing unit			2	
		2 Türen, 4 Einlegeböden			2 doors, 4 shelves			3	
		Zubehör (Aufpreis)		Type	Extras (surcharge)		Type	4	
		1 Einlegeboden		4583	1 shelf		4583		
		1 durchgehende Lochreihe* ¹		00001	32 mm hole line* ¹		00001		
		Breiten-, Höhen- und Tiefenkürzung möglich (s. Zubehör)			adjustment of width-, height and depth (see extras)				

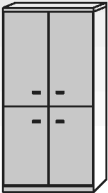
Type 1260		B	H	T	w	h	d	PG	
		90	183,1	40	90	183,1	40	1	
		Standelement			free standing unit			2	
		4 Türen			4 doors			3	
		3 Einlegeböden, 1 fester Boden			3 shelves, 1 fixed shelf			4	
		Zubehör (Aufpreis)		Type	Extras (surcharge)		Type		
		1 Einlegeboden		4583	1 shelf		4583		
		1 durchgehende Lochreihe* ¹		00001	32 mm hole line* ¹		00001		
		Breiten-, Höhen- und Tiefenkürzung möglich (s. Zubehör)			adjustment of width-, height and depth (see extras)				

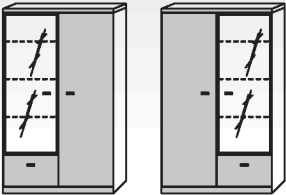
Type 1840-L/R		B	H	T	w	h	d	PG	
		110	183,1	40	110	183,1	40	1	
		Standelement			free standing unit			2	
		1 Schubkasten			1 drawer			3	
		1 Alu-Glasrahmentür (Klarglas)			1 glass frame door (clear glass)			4	
		3 Glaseinlegeböden			3 glass shelves				
		1 Tür, 4 Einlegeböden			1 door, 4 shelves				
		Zubehör (Aufpreis)		Type	Extras (surcharge)		Type		
		LED-Glasbodenbeleuchtung		11149	LED lighting		11149		
		1 LED-Spot		11111	1 LED Spot		11111		
		Breiten-, Höhen- und Tiefenkürzung möglich (s. Zubehör)			adjustment of width-, height and depth (see extras)				

Type 2100		B	H	T	w	h	d	PG	
		45	229,9	40	45	229,9	40	1	
Standelement		5 Regalböden			free standing unit			5 shelves	
Breiten-, Höhen- und Tiefenkürzung möglich (s. Zubehör)		<i>adjustment of width-, height and depth (see extras)</i>							

Type 2102		B	H	T	w	h	d	PG	
		45	229,9	40	45	229,9	40	1	
Standelement		1 Schubkasten 4 Regalböden			free standing unit			1 drawer 4 shelves	
Breiten-, Höhen- und Tiefenkürzung möglich (s. Zubehör)		<i>adjustment of width-, height and depth (see extras)</i>							

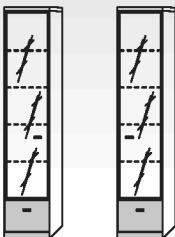
Type 2171-L/R		B	H	T	w	h	d	PG	
		45	229,9	40	45	229,9	40	1	
Standelement		1 Schubkasten 1 Alu-Glasrahmentür (Klarglas) 4 Glaseinlegeböden			free standing unit			1 drawer 1 glass frame door (clear glass) 4 glass shelves	
Zubehör (Aufpreis)		Type		Extras (surcharge)		Type			
LED-Glasbodenbeleuchtung		11145		LED lighting		11145			
1 LED-Spot		11111		1 LED Spot		11111			
Breiten-, Höhen- und Tiefenkürzung möglich (s. Zubehör)		<i>adjustment of width-, height and depth (see extras)</i>							

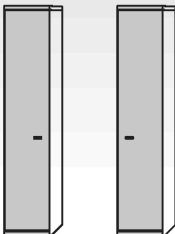
Type 2165-L/R		B	H	T	w	h	d	PG	
		45	229,9	40	45	229,9	40	1	
Standelement		1 Tür, 5 Einlegeböden			free standing unit			1 door, 5 shelves	
Zubehör (Aufpreis)		Type		Extras (surcharge)		Type			
1 Einlegeboden		4582		1 shelf		4582			
1 durchgehende Lochreihe*1		00001		32 mm hole line*1		00001			
Breiten-, Höhen- und Tiefenkürzung möglich (s. Zubehör)		<i>adjustment of width-, height and depth (see extras)</i>							

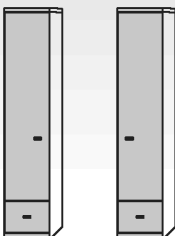
Type 2158-L/R		B	H	T	w	h	d	PG	
		45	229,9	40	45	229,9	40	1	
Standelement		1 Schubkasten 1 Tür, 4 Einlegeböden			free standing unit			1 drawer 1 door, 4 shelves	
Zubehör (Aufpreis)		Type		Extras (surcharge)		Type			
1 Einlegeboden		4582		1 shelf		4582			
1 durchgehende Lochreihe*1		00001		32 mm hole line*1		00001			
Breiten-, Höhen- und Tiefenkürzung möglich (s. Zubehör)		<i>adjustment of width-, height and depth (see extras)</i>							

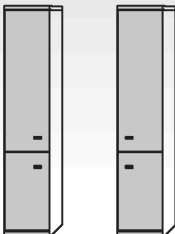
Type 2160-L/R		B	H	T	w	h	d	PG	
		45	229,9	40	45	229,9	40	1	
Standelement		2 Türen 4 Einlegeböden, 1 fester Boden			free standing unit			2 doors 4 shelves, 1 fixed shelf	
Zubehör (Aufpreis)		Type		Extras (surcharge)		Type			
1 Einlegeboden		4582		1 shelf		4582			
1 durchgehende Lochreihe*1		00001		32 mm hole line*1		00001			
Breiten-, Höhen- und Tiefenkürzung möglich (s. Zubehör)		<i>adjustment of width-, height and depth (see extras)</i>							

Standelemente 229,9 cm hoch *free standing units 229,9 cm*

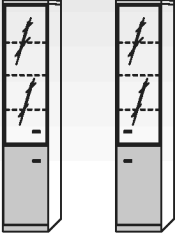
Type 2176-L/R		B	H	T	w	h	d	PG	
		45	229,9	40	45	229,9	40	1	
Standelement		1 Tür			free standing unit			1 door	
1 Einlegeboden		1 Alu-Glasrahmentür (Klarglas)			1 shelf			1 glass frame door (clear glass)	
3 Glaseinlegeböden		3 Glaseinlegeböden			3 glass shelves				
Zubehör (Aufpreis)		Type		Extras (surcharge)		Type			
LED-Glasbodenbeleuchtung		11143		LED lighting		11143			
1 LED-Spot		11111		1 LED Spot		11111			
Breiten-, Höhen- und Tiefenkürzung möglich (s. Zubehör)					<i>adjustment of width-, height and depth (see extras)</i>				

Type 2800		B	H	T	w	h	d	PG	
		60	229,9	40	60	229,9	40	1	
Standelement		5 Regalböden			free standing unit			5 shelves	
Breiten-, Höhen- und Tiefenkürzung möglich (s. Zubehör)					<i>adjustment of width-, height and depth (see extras)</i>				

Type 2802		B	H	T	w	h	d	PG	
		60	229,9	40	60	229,9	40	1	
Standelement		1 Schubkasten			free standing unit			1 drawer	
4 Regalböden		4 Regalböden			4 shelves				
Breiten-, Höhen- und Tiefenkürzung möglich (s. Zubehör)					<i>adjustment of width-, height and depth (see extras)</i>				

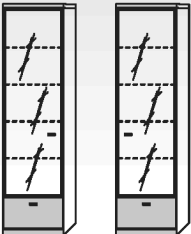
Type 2871-L/R		B	H	T	w	h	d	PG	
		60	229,9	40	60	229,9	40	1	
Standelement		1 Schubkasten			free standing unit			1 drawer	
1 Alu-Glasrahmentür (Klarglas)		4 Glaseinlegeböden			1 glass frame door (clear glass)			4 glass shelves	
Zubehör (Aufpreis)		Type		Extras (surcharge)		Type			
LED-Glasbodenbeleuchtung		11154		LED lighting		11154			
1 LED-Spot		11111		1 LED Spot		11111			
Breiten-, Höhen- und Tiefenkürzung möglich (s. Zubehör)					<i>adjustment of width-, height and depth (see extras)</i>				

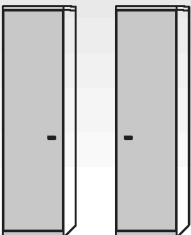
Type 2865-L/R		B	H	T	w	h	d	PG	
		60	229,9	40	60	229,9	40	1	
Standelement		1 Tür			free standing unit			1 door	
5 Einlegeböden		5 Einlegeböden			5 shelves				
Zubehör (Aufpreis)		Type		Extras (surcharge)		Type			
1 Einlegeboden		4587		1 shelf		4587			
1 durchgehende Lochreihe*1		00001		32 mm hole line*1		00001			
Breiten-, Höhen- und Tiefenkürzung möglich (s. Zubehör)					<i>adjustment of width-, height and depth (see extras)</i>				

Type 2858-L/R		B	H	T	w	h	d	PG	
		60	229,9	40	60	229,9	40	1	
Standelement		1 Schubkasten			free standing unit			1 drawer	
1 Tür		4 Einlegeböden			1 door			4 shelves	
Zubehör (Aufpreis)		Type		Extras (surcharge)		Type			
1 Einlegeboden		4587		1 shelf		4587			
1 durchgehende Lochreihe*1		00001		32 mm hole line*1		00001			
Breiten-, Höhen- und Tiefenkürzung möglich (s. Zubehör)					<i>adjustment of width-, height and depth (see extras)</i>				

	PG 1	PG 2	PG 3	PG 4
Korpus	weiß Dekor	weiß Dekor	furniert geölt	furniert geölt
Front	weiß lackiert	furniert geölt/Hochglanz/Lack matt	weiß lackiert	furniert geölt/Hochglanz/Lack matt

Armadi

Type 2860-L/R

B	H	T	w	h	d	PG 1 2 3 4
60	229,9	40	60	229,9	40	

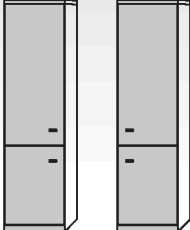

Standelement
2 Türen
4 Einlegeböden, 1 fester Boden

Zubehör (Aufpreis)
1 Einlegeboden
1 durchgehende Lochreihe*¹

Type
4587
00001

Extras (surcharge)
1 shelf
32 mm hole line*¹

Type
4587
00001

Breiten-, Höhen- und Tiefenkürzung möglich (s. Zubehör) adjustment of width-, height and depth (see extras)

Type 2876-L/R

B	H	T	w	h	d	PG 1 2 3 4
60	229,9	40	60	229,9	40	

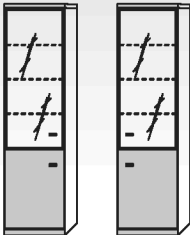

Standelement
1 Tür, 1 Einlegeboden
1 Alu-Glasrahmentür (Klarglas)
3 Glaseinlegeböden

Zubehör (Aufpreis)
LED-Glasbodenbeleuchtung
1 LED-Spot

Type
11149
11111

Extras (surcharge)
LED lighting
1 LED Spot

Type
11149
11111

Breiten-, Höhen- und Tiefenkürzung möglich (s. Zubehör) adjustment of width-, height and depth (see extras)

Type 2276

B	H	T	w	h	d	PG 1 2 3 4
90	229,9	40	90	229,9	40	

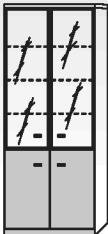

Standelement
2 Türen, 1 Einlegeboden
2 Alu-Glasrahmentüren (Klarglas)
3 Glaseinlegeböden

Zubehör (Aufpreis)
LED-Glasbodenbeleuchtung
2 LED-Spots

Type
11144
11112

Extras (surcharge)
LED lighting
2 LED Spots

Type
11144
11112

Breiten-, Höhen- und Tiefenkürzung möglich (s. Zubehör) adjustment of width-, height and depth (see extras)

Type 2265

B	H	T	w	h	d	PG 1 2 3 4
90	229,9	40	90	229,9	40	

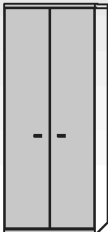

Standelement
2 Türen, 5 Einlegeböden

Zubehör (Aufpreis)
1 Einlegeboden
1 durchgehende Lochreihe*¹

Type
4583
00001

Extras (surcharge)
1 shelf
32 mm hole line*¹

Type
4583
00001

Breiten-, Höhen- und Tiefenkürzung möglich (s. Zubehör) adjustment of width-, height and depth (see extras)

Type 2260

B	H	T	w	h	d	PG 1 2 3 4
90	229,9	40	90	229,9	40	

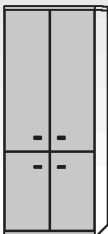

Standelement
4 Türen, 4 Einlegeböden, 1 fester Boden

Zubehör (Aufpreis)
1 Einlegeboden
1 durchgehende Lochreihe*¹

Type
4583
00001

Extras (surcharge)
1 shelf
32 mm hole line*¹

Type
4583
00001

Breiten-, Höhen- und Tiefenkürzung möglich (s. Zubehör) adjustment of width-, height and depth (see extras)

Type 2840-L/R

B	H	T	w	h	d	PG 1 2 3 4
110	229,9	40	110	229,9	40	

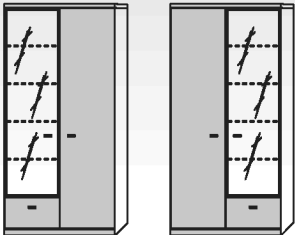

Standelement
1 Schubkasten
1 Alu-Glasrahmentür (Klarglas)
4 Glaseinlegeböden
1 Tür, 5 Einlegeböden

Zubehör (Aufpreis)
LED-Glasbodenbeleuchtung
1 LED-Spot

Type
11154
11111

Extras (surcharge)
LED lighting
1 LED Spot

Type
11154
11111

Breiten-, Höhen- und Tiefenkürzung möglich (s. Zubehör) adjustment of width-, height and depth (see extras)

*hole line 32 mm: price for two sides
errors excepted · we reserve the right in the name of technical advancement to change material and colour if so required · measurements in cm

Anstellseiten *side panels*



Wann werden Anstellseiten benötigt ?

- bei Tiefenversprüngen, d. h. bei frontbündiger Stellweise von zwei unterschiedlichen tiefen Elementen
- zu bauseitigen Verblendungszwecken
- optische Aufdopplung der Korpusseite

When do you need to use equalising side panels?

- where 2 units next to each other have different depths
- use to blend in with the display where required
- use as an additional side panel to enhance the display

Beispiel (Draufsicht)

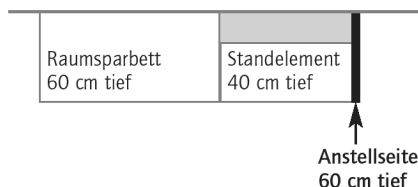

example (view from above)

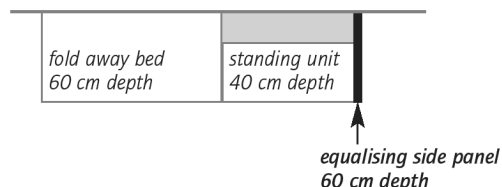

Type 1525-L/R



B	H	T
1,9	183,1	40

Anstellseite

Höhen- und Tiefenkürzung möglich (s. Zubehör)

w	h	d
1,9	183,1	40

equalising side panel

adjustment of height and depth (see extras)

PG

- | |
|---|
| 1 |
| 2 |
| 3 |
| 4 |

Type 2525-L/R



B	H	T
1,9	229,9	40

Anstellseite

Höhen- und Tiefenkürzung möglich (s. Zubehör)

w	h	d
1,9	229,9	40

equalising side panel

adjustment of height and depth (see extras)

PG

- | |
|---|
| 1 |
| 2 |
| 3 |
| 4 |

Type 1535-L/R



B	H	T
1,9	183,1	60

Anstellseite

Höhen- und Tiefenkürzung möglich (s. Zubehör)

w	h	d
1,9	183,1	60

equalising side panel

adjustment of height and depth (see extras)

PG

- | |
|---|
| 1 |
| 2 |
| 3 |
| 4 |

Type 2535-L/R



B	H	T
1,9	229,9	60

Anstellseite

Höhen- und Tiefenkürzung möglich (s. Zubehör)

w	h	d
1,9	229,9	60

equalising side panel

adjustment of height and depth (see extras)

PG

- | |
|---|
| 1 |
| 2 |
| 3 |
| 4 |

Aufsätze 140,9 cm hoch *top sections 140,9 cm*

Type 5150		B	H	T	w	h	d	PG
		45	140,9	40	45	140,9	40	1
	Aufsatz 3 Regalböden				top section 3 shelves			2
		Breiten-, Höhen- und Tiefenkürzung möglich (s. Zubehör)			<i>adjustment of width-, height and depth (see extras)</i>			3
								4

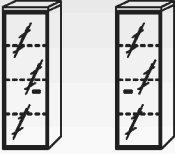
Type 5154-L/R		B	H	T	w	h	d	PG
		45	140,9	40	45	140,9	40	1
	Aufsatz 1 Alu-Glasrahmentür (Klarglas) 3 Glaseinlegeböden				top section 1 glass frame door (clear glass) 3 glass shelves			2
Zubehör (Aufpreis)	Type				Extras (surcharge)			Type
LED-Glasbodenbeleuchtung	11143				LED lighting			11143
1 LED-Spot	11111				1 LED Spot			11111
		Breiten-, Höhen- und Tiefenkürzung möglich (s. Zubehör)			<i>adjustment of width-, height and depth (see extras)</i>			3
								4

Type 5153-L/R		B	H	T	w	h	d	PG
		45	140,9	40	45	140,9	40	1
	Aufsatz 1 Tür 3 Einlegeböden				top section 1 door 3 shelves			2
Zubehör (Aufpreis)	Type				Extras (surcharge)			Type
1 Einlegeboden	4582				1 shelf			4582
1 durchgehende Lochreihe*1	00001				32 mm hole line*1			00001
		Breiten-, Höhen- und Tiefenkürzung möglich (s. Zubehör)			<i>adjustment of width-, height and depth (see extras)</i>			3
								4

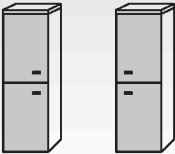
Type 5152-L/R		B	H	T	w	h	d	PG
		45	140,9	40	45	140,9	40	1
	Aufsatz 2 Türen 2 Einlegeböden, 1 fester Boden				top section 2 doors 2 shelves, 1 fixed shelf			2
Zubehör (Aufpreis)	Type				Extras (surcharge)			Type
1 Einlegeboden	4582				1 shelf			4582
1 durchgehende Lochreihe*1	00001				32 mm hole line*1			00001
		Breiten-, Höhen- und Tiefenkürzung möglich (s. Zubehör)			<i>adjustment of width-, height and depth (see extras)</i>			3
								4

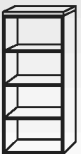
Type 5160		B	H	T	w	h	d	PG
		60	140,9	40	60	140,9	40	1
	Aufsatz 3 Regalböden				top section 3 shelves			2
		Breiten-, Höhen- und Tiefenkürzung möglich (s. Zubehör)			<i>adjustment of width-, height and depth (see extras)</i>			3
								4

Type 5164-L/R		B	H	T	w	h	d	PG
		60	140,9	40	60	140,9	40	1
	Aufsatz 1 Alu-Glasrahmentür (Klarglas) 3 Glaseinlegeböden				top section 1 glass frame door (clear glass) 3 glass shelves			2
Zubehör (Aufpreis)	Type				Extras (surcharge)			Type
LED-Glasbodenbeleuchtung	11149				LED lighting			11149
1 LED-Spot	11111				1 LED Spot			11111
		Breiten-, Höhen- und Tiefenkürzung möglich (s. Zubehör)			<i>adjustment of width-, height and depth (see extras)</i>			3
								4

	PG 1	PG 2	PG 3	PG 4
Korpus	weiß Dekor	weiß Dekor	furniert geölt	furniert geölt
Front	weiß lackiert	furniert geölt/Hochglanz/Lack matt	weiß lackiert	furniert geölt/Hochglanz/Lack matt

Armadi

Type 5163-L/R

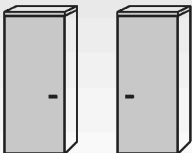

B	H	T	w	h	d	PG 1 2 3 4
60	140,9	40	60	140,9	40	

Aufsatz
1 Tür
3 Einlegeböden

Zubehör (Aufpreis)
1 Einlegeboden
1 durchgehende Lochreihe*1

Type
4587
00001

Extras (surcharge)
1 shelf
32 mm hole line*1

Type
4587
00001

Breiten-, Höhen- und Tiefenkürzung möglich (s. Zubehör) adjustment of width-, height and depth (see extras)

Type 5162-L/R



B	H	T	w	h	d	PG 1 2 3 4
60	140,9	40	60	140,9	40	

Aufsatz
2 Türen
2 Einlegeböden, 1 fester Boden

Zubehör (Aufpreis)
1 Einlegeboden
1 durchgehende Lochreihe*1

Type
4587
00001

Extras (surcharge)
1 shelf
32 mm hole line*1

Type
4587
00001

Breiten-, Höhen- und Tiefenkürzung möglich (s. Zubehör) adjustment of width-, height and depth (see extras)

Type 5353

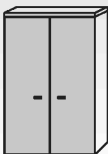

B	H	T	w	h	d	PG 1 2 3 4
90	140,9	40	90	140,9	40	

Aufsatz
2 Türen
3 Einlegeböden

Zubehör (Aufpreis)
1 Einlegeboden
1 durchgehende Lochreihe*1

Type
4583
00001

Extras (surcharge)
1 shelf
32 mm hole line*1

Type
4583
00001

Breiten-, Höhen- und Tiefenkürzung möglich (s. Zubehör) adjustment of width-, height and depth (see extras)

Type 5358-L/R

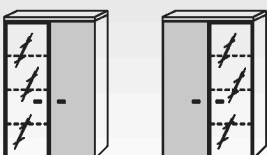

B	H	T	w	h	d	PG 1 2 3 4
90	140,9	40	90	140,9	40	

Aufsatz
1 Alu-Glasrahmentür (Klarglas)
3 Glaseinlegeböden
1 Tür, 3 Einlegeböden

Zubehör (Aufpreis)
LED-Glasbodenbeleuchtung
1 LED-Spot

Type
11143
11111

Extras (surcharge)
LED lighting
1 LED Spot

Type
11143
11111

Breiten-, Höhen- und Tiefenkürzung möglich (s. Zubehör) adjustment of width-, height and depth (see extras)

Type 5357

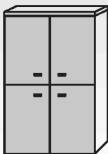

B	H	T	w	h	d	PG 1 2 3 4
90	140,9	40	90	140,9	40	

Aufsatz
4 Türen
2 Einlegeböden, 1 fester Boden

Zubehör (Aufpreis)
1 Einlegeboden
1 durchgehende Lochreihe*1

Type
4583
00001

Extras (surcharge)
1 shelf
32 mm hole line*1

Type
4583
00001

Breiten-, Höhen- und Tiefenkürzung möglich (s. Zubehör) adjustment of width-, height and depth (see extras)

Type 5359-L/R

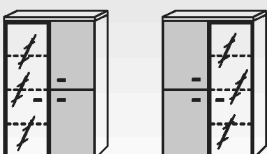

B	H	T	w	h	d	PG 1 2 3 4
90	140,9	40	90	140,9	40	

Aufsatz
1 Alu-Glasrahmentür (Klarglas)
3 Glaseinlegeböden
2 Türen, 2 Einlegeböden, 1 fester Boden

Zubehör (Aufpreis)
LED-Glasbodenbeleuchtung
1 LED-Spot

Type
11143
11111

Extras (surcharge)
LED lighting
1 LED Spot

Type
11143
11111

Breiten-, Höhen- und Tiefenkürzung möglich (s. Zubehör) adjustment of width-, height and depth (see extras)

Aufsätze 140,9 cm hoch *top sections 140,9 cm*

Type 5378-L/R

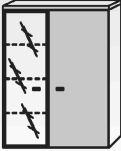
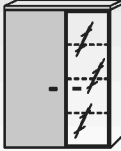
		B H T 105 140,9 40	w h d 105 140,9 40	PG 1 2 3 4
---	---	--	--	-------------------------------

Aufsatz
1 Alu-Glasrahmentür (Klarglas)
3 Glaseinlegeböden
1 Tür, 3 Einlegeböden



Zubehör (Aufpreis) **Type**
LED-Glasbodenbeleuchtung 11143
1 LED-Spot 11111

top section
1 glass frame door (clear glass)
3 glass shelves
1 door, 3 shelves

Extras (surcharge) **Type**
LED lighting 11143
1 LED Spot 11111

Breiten-, Höhen- und Tiefenkürzung möglich (s. Zubehör) *adjustment of width-, height and depth (see extras)*

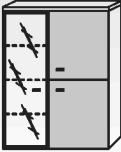
Type 5379-L/R

		B H T 105 140,9 40	w h d 105 140,9 40	PG 1 2 3 4
---	---	--	--	-------------------------------

Aufsatz
1 Alu-Glasrahmentür (Klarglas)
3 Glaseinlegeböden
2 Türen, 2 Einlegeböden, 1 fester Boden

Zubehör (Aufpreis) **Type**
LED-Glasbodenbeleuchtung 11143
1 LED-Spot 11111

top section
1 glass frame door (clear glass)
3 glass shelves
2 doors, 2 shelves, 1 fixed shelf

Extras (surcharge) **Type**
LED lighting 11143
1 LED Spot 11111

Breiten-, Höhen- und Tiefenkürzung möglich (s. Zubehör) *adjustment of width-, height and depth (see extras)*

Type 5373-L/R

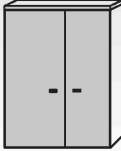
		B H T 105 140,9 40	w h d 105 140,9 40	PG 1 2 3 4
--	--	--	--	-------------------------------

Aufsatz
2 Türen
3 Einlegeböden

Zubehör (Aufpreis) **Type**
1 Einlegeboden 4574
1 durchgehende Lochreihe*1 00001

top section
2 doors
3 shelves

Extras (surcharge) **Type**
1 shelf 4574
32 mm hole line*1 00001

Breiten-, Höhen- und Tiefenkürzung möglich (s. Zubehör) *adjustment of width-, height and depth (see extras)*

Type 5377-L/R

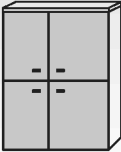
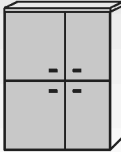
		B H T 105 140,9 40	w h d 105 140,9 40	PG 1 2 3 4
---	---	--	--	-------------------------------

Aufsatz
4 Türen
2 Einlegeböden, 1 fester Boden

Zubehör (Aufpreis) **Type**
1 Einlegeboden 4574
1 durchgehende Lochreihe*1 00001

top section
4 doors
2 shelves, 1 fixed shelf

Extras (surcharge) **Type**
1 shelf 4574
32 mm hole line*1 00001

Breiten-, Höhen- und Tiefenkürzung möglich (s. Zubehör) *adjustment of width-, height and depth (see extras)*

Type 5363

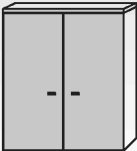
	B H T 120 140,9 40	w h d 120 140,9 40	PG 1 2 3 4
---	--	--	-------------------------------

Aufsatz
2 Türen
3 Einlegeböden



Zubehör (Aufpreis) **Type**
1 Einlegeboden 4589
1 durchgehende Lochreihe*1 00001

top section
2 doors
3 shelves

Extras (surcharge) **Type**
1 shelf 4589
32 mm hole line*1 00001

Breiten-, Höhen- und Tiefenkürzung möglich (s. Zubehör) *adjustment of width-, height and depth (see extras)*

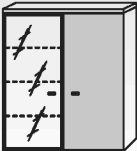
Type 5368-L/R

		B H T 120 140,9 40	w h d 120 140,9 40	PG 1 2 3 4
---	---	--	--	-------------------------------

Aufsatz
1 Alu-Glasrahmentür (Klarglas)
3 Glaseinlegeböden
1 Tür, 3 Einlegeböden

Zubehör (Aufpreis) **Type**
LED-Glasbodenbeleuchtung 11149
1 LED-Spot 11111

top section
1 glass frame door (clear glass)
3 glass shelves
1 door, 3 shelves

Extras (surcharge) **Type**
LED lighting 11149
1 LED Spot 11111

Breiten-, Höhen- und Tiefenkürzung möglich (s. Zubehör) *adjustment of width-, height and depth (see extras)*

	PG 1	PG 2	PG 3	PG 4
Korpus	weiß Dekor	weiß Dekor	furniert geölt	furniert geölt
Front	weiß lackiert	furniert geölt/Hochglanz/Lack matt	weiß lackiert	furniert geölt/Hochglanz/Lack matt

Armadi

Type 5367

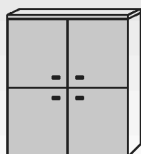

B	H	T
120	140,9	40

w	h	d
120	140,9	40

PG
1
2
3
4

Aufsatz
4 Türen
2 Einlegeböden, 1 fester Boden

top section
4 doors
2 shelves, 1 fixed shelf

Zubehör (Aufpreis)
1 Einlegeboden 4589
1 durchgehende Lochreihe*1 00001

Extras (surcharge)
1 shelf 4589
32 mm hole line*1 00001

Breiten-, Höhen- und Tiefenkürzung möglich (s. Zubehör)

adjustment of width-, height and depth (see extras)

Type 5369-L/R

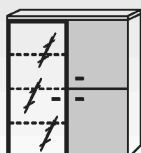

5369-L

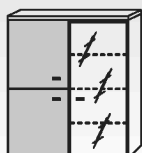

5369-R

B	H	T
120	140,9	40

w	h	d
120	140,9	40

PG
1
2
3
4

Aufsatz
1 Alu-Glasrahmentür (Klarglas)
3 Glaseinlegeböden
2 Türen, 2 Einlegeböden, 1 fester Boden

top section
1 glass frame door (clear glass)
3 glass shelves
2 doors, 2 shelves, 1 fixed shelf

Zubehör (Aufpreis)
LED-Glasbodenbeleuchtung 11149
1 LED-Spot 11111

Extras (surcharge)
LED lighting 11149
1 LED Spot 11111

Breiten-, Höhen- und Tiefenkürzung möglich (s. Zubehör)

adjustment of width-, height and depth (see extras)

Notizen notes

Hängeelemente 102,2 cm hoch *hanging units 102,2 cm*

Type 5730		B	H	T	w	h	d	PG
		45	102,2	40	45	102,2	40	1
	Hänger 2 Regalböden				hanging unit 2 shelves			2
				Breiten-, Höhen- und Tiefenkürzung möglich (s. Zubehör)			<i>adjustment of width-, height and depth (see extras)</i>	3
								4

Type 5734-L/R		B	H	T	w	h	d	PG
		45	102,2	40	45	102,2	40	1
	Hänger 1 Alu-Glasrahmentür (Klarglas) 2 Glaseinlegeböden				hanging unit 1 glass frame door (clear glass) 2 glass shelves			2
Zubehör (Aufpreis)		Type		Extras (surcharge)		Type		3
LED-Glasbodenbeleuchtung		11140		LED lighting		11140		4
1 LED-Spot		11111		1 LED Spot		11111		
				Breiten-, Höhen- und Tiefenkürzung möglich (s. Zubehör)			<i>adjustment of width-, height and depth (see extras)</i>	

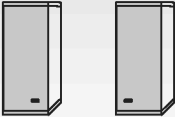
Type 5733-L/R		B	H	T	w	h	d	PG
		45	102,2	40	45	102,2	40	1
	Hänger 1 Tür 2 Einlegeböden				hanging unit 1 door 2 shelves			2
				Breiten-, Höhen- und Tiefenkürzung möglich (s. Zubehör)			<i>adjustment of width-, height and depth (see extras)</i>	3
								4

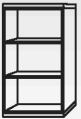
Type 5740		B	H	T	w	h	d	PG
		60	102,2	40	60	102,2	40	1
	Hänger 2 Regalböden				hanging unit 2 shelves			2
				Breiten-, Höhen- und Tiefenkürzung möglich (s. Zubehör)			<i>adjustment of width-, height and depth (see extras)</i>	3
								4

Type 5744-L/R		B	H	T	w	h	d	PG
		60	102,2	40	60	102,2	40	1
	Hänger 1 Alu-Glasrahmentür (Klarglas) 2 Glaseinlegeböden				hanging unit 1 glass frame door (clear glass) 2 glass shelves			2
Zubehör (Aufpreis)		Type		Extras (surcharge)		Type		3
LED-Glasbodenbeleuchtung		11150		LED lighting		11150		4
1 LED-Spot		11111		1 LED Spot		11111		
				Breiten-, Höhen- und Tiefenkürzung möglich (s. Zubehör)			<i>adjustment of width-, height and depth (see extras)</i>	

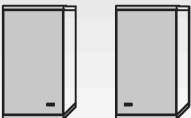
Type 5743-L/R		B	H	T	w	h	d	PG
		60	102,2	40	60	102,2	40	1
	Hänger 1 Tür 2 Einlegeböden				hanging unit 1 door 2 shelves			2
				Breiten-, Höhen- und Tiefenkürzung möglich (s. Zubehör)			<i>adjustment of width-, height and depth (see extras)</i>	3
								4

	PG 1	PG 2	PG 3	PG 4
Korpus	weiß Dekor	weiß Dekor	furniert geölt	furniert geölt
Front	weiß lackiert	furniert geölt/Hochglanz/Lack matt	weiß lackiert	furniert geölt/Hochglanz/Lack matt

Armadi

Type 5834



B	H	T	w	h	d
90	102,2	40	90	102,2	40

Hänger
2 Alu-Glasrahmentüren (Klarglas)
2 Glaseinlegeböden

Zubehör (Aufpreis)

LED-Glasbodenbeleuchtung	Type 11141	Extras (surcharge)	Type 11141
2 LED-Spots	11112	2 LED Spots	11112

Breiten-, Höhen- und Tiefenkürzung möglich (s. Zubehör) *adjustment of width-, height and depth (see extras)*

hanging unit
2 glass frame doors (clear glass)
2 glass shelves

PG
1
2
3
4

Type 5833



B	H	T	w	h	d
90	102,2	40	90	102,2	40

Hänger
2 Türen
2 Einlegeböden

Breiten-, Höhen- und Tiefenkürzung möglich (s. Zubehör) *adjustment of width-, height and depth (see extras)*

hanging unit
2 doors
2 shelves

PG
1
2
3
4

Type 5838-L/R

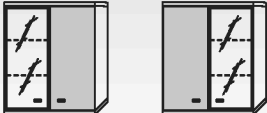

B	H	T	w	h	d
90	102,2	40	90	102,2	40

Hänger
1 Alu-Glasrahmentür (Klarglas)
2 Glaseinlegeböden
1 Tür, 2 Einlegeböden

Zubehör (Aufpreis)

LED-Glasbodenbeleuchtung	Type 11140	Extras (surcharge)	Type 11140
1 LED-Spot	11111	1 LED Spot	11111

Breiten-, Höhen- und Tiefenkürzung möglich (s. Zubehör) *adjustment of width-, height and depth (see extras)*

hanging unit
1 glass frame door (clear glass)
2 glass shelves
1 door, 2 shelves

PG
1
2
3
4

Type 5844



B	H	T	w	h	d
120	102,2	40	120	102,2	40

Hänger
2 Alu-Glasrahmentüren (Klarglas)
2 Glaseinlegeböden

Zubehör (Aufpreis)

LED-Glasbodenbeleuchtung	Type 11141	Extras (surcharge)	Type 11141
2 LED-Spots	11112	2 LED Spots	11112

Breiten-, Höhen- und Tiefenkürzung möglich (s. Zubehör) *adjustment of width-, height and depth (see extras)*

hanging unit
2 glass frame doors (clear glass)
2 glass shelves

PG
1
2
3
4

Type 5843



B	H	T	w	h	d
120	102,2	40	120	102,2	40

Hänger
2 Türen
2 Einlegeböden

Breiten-, Höhen- und Tiefenkürzung möglich (s. Zubehör) *adjustment of width-, height and depth (see extras)*

hanging unit
2 doors
2 shelves

PG
1
2
3
4

Type 5848-L/R

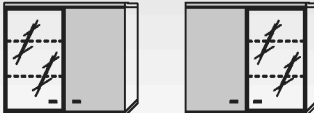

B	H	T	w	h	d
120	102,2	40	120	102,2	40

Hänger
1 Alu-Glasrahmentür (Klarglas)
2 Glaseinlegeböden
1 Tür, 2 Einlegeböden

Zubehör (Aufpreis)

LED-Glasbodenbeleuchtung	Type 11150	Extras (surcharge)	Type 11150
1 LED-Spot	11111	1 LED Spot	11111

Breiten-, Höhen- und Tiefenkürzung möglich (s. Zubehör) *adjustment of width-, height and depth (see extras)*

hanging unit
1 glass frame door (clear glass)
2 glass shelves
1 door, 2 shelves

PG
1
2
3
4

Hängeelemente 149 cm hoch *hanging units 149 cm*

Type 5770		B	H	T	w	h	d	PG
		45	149	40	45	149	40	1
	Hänger 3 Regalböden				hanging unit 3 shelves			2
		Breiten-, Höhen- und Tiefenkürzung möglich (s. Zubehör)			adjustment of width-, height and depth (see extras)			3
								4

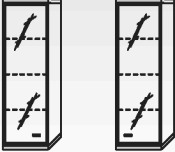
Type 5774-L/R		B	H	T	w	h	d	PG
		45	149	40	45	149	40	1
	Hänger 1 Alu-Glasrahmentür (Klarglas) 3 Glaseinlegeböden				hanging unit 1 glass frame door (clear glass) 3 glass shelves			2
Zubehör (Aufpreis)	Type				Extras (surcharge)			Type
LED-Glasbodenbeleuchtung	11143				LED lighting			11143
1 LED-Spot	11111				1 LED Spot			11111
		Breiten-, Höhen- und Tiefenkürzung möglich (s. Zubehör)			adjustment of width-, height and depth (see extras)			3
								4

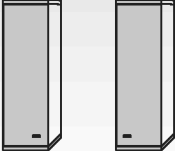
Type 5773-L/R		B	H	T	w	h	d	PG
		45	149	40	45	149	40	1
	Hänger 1 Tür 3 Einlegeböden				hanging unit 1 door 3 shelves			2
Zubehör (Aufpreis)	Type				Extras (surcharge)			Type
1 Einlegeboden	4582				1 shelf			4582
1 durchgehende Lochreihe* ¹	00001				32 mm hole line* ¹			00001
		Breiten-, Höhen- und Tiefenkürzung möglich (s. Zubehör)			adjustment of width-, height and depth (see extras)			3
								4

Type 5780		B	H	T	w	h	d	PG
		60	149	40	60	149	40	1
	Hänger 3 Regalböden				hanging unit 3 shelves			2
		Breiten-, Höhen- und Tiefenkürzung möglich (s. Zubehör)			adjustment of width-, height and depth (see extras)			3
								4

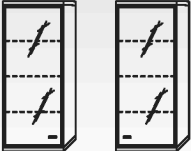
Type 5784-L/R		B	H	T	w	h	d	PG
		60	149	40	60	149	40	1
	Hänger 1 Alu-Glasrahmentür (Klarglas) 3 Glaseinlegeböden				hanging unit 1 glass frame door (clear glass) 3 glass shelves			2
Zubehör (Aufpreis)	Type				Extras (surcharge)			Type
LED-Glasbodenbeleuchtung	11149				LED lighting			11149
1 LED-Spot	11111				1 LED Spot			11111
		Breiten-, Höhen- und Tiefenkürzung möglich (s. Zubehör)			adjustment of width-, height and depth (see extras)			3
								4

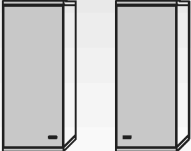
Type 5783-L/R		B	H	T	w	h	d	PG
		60	149	40	60	149	40	1
	Hänger 1 Tür 3 Einlegeböden				hanging unit 1 door 3 shelves			2
Zubehör (Aufpreis)	Type				Extras (surcharge)			Type
1 Einlegeboden	4587				1 shelf			4587
1 durchgehende Lochreihe* ¹	00001				32 mm hole line* ¹			00001
		Breiten-, Höhen- und Tiefenkürzung möglich (s. Zubehör)			adjustment of width-, height and depth (see extras)			3
								4

	PG 1	PG 2	PG 3	PG 4
Korpus	weiß Dekor	weiß Dekor	furniert geölt	furniert geölt
Front	weiß lackiert	furniert geölt/Hochglanz/Lack matt	weiß lackiert	furniert geölt/Hochglanz/Lack matt

Armadi

Type 5874		B	H	T	w	h	d	PG 1 2 3 4
		90	149	40	90	149	40	
		Hänger 2 Alu-Glasrahmentüren (Klarglas) 3 Glaseinlegeböden			hanging unit 2 glass frame doors (clear glass) 3 glass shelves			
		Zubehör (Aufpreis)		Type	Extras (surcharge)		Type	
		LED-Glasbodenbeleuchtung		11144	LED lighting		11144	
		2 LED-Spots		11112	2 LED Spots		11112	
				Breiten-, Höhen- und Tiefenkürzung möglich (s. Zubehör)		adjustment of width-, height and depth (see extras)		

Type 5873		B	H	T	w	h	d	PG 1 2 3 4
		90	149	40	90	149	40	
		Hänger 2 Türen 3 Einlegeböden			hanging unit 2 doors 3 shelves			
		Zubehör (Aufpreis)		Type	Extras (surcharge)		Type	
		1 Einlegeboden		4583	1 shelf		4583	
		1 durchgehende Lochreihe*1		00001	32 mm hole line*1		00001	
				Breiten-, Höhen- und Tiefenkürzung möglich (s. Zubehör)		adjustment of width-, height and depth (see extras)		

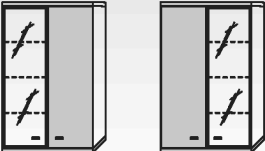
Type 5878-L/R		B	H	T	w	h	d	PG 1 2 3 4
		90	149	40	90	149	40	
		Hänger 1 Alu-Glasrahmentür (Klarglas) 3 Glaseinlegeböden 1 Tür 3 Einlegeböden			hanging unit 1 glass frame door (clear glass) 3 glass shelves 1 door 3 shelves			
		Zubehör (Aufpreis)		Type	Extras (surcharge)		Type	
		LED-Glasbodenbeleuchtung		11143	LED lighting		11143	
		1 LED-Spot		11111	1 LED Spot		11111	
				Breiten-, Höhen- und Tiefenkürzung möglich (s. Zubehör)		adjustment of width-, height and depth (see extras)		

Type 6836		B	H	T	w	h	d	PG 1 2 3 4
		120	36,9	32	120	36,9	32	
		Hänger 8 CD Fächer 1 Klappe			hanging unit 8 CD storage compartments 1 flap			
		Zubehör (Aufpreis)		Type	Extras (surcharge)		Type	
		1 Kabeldurchlass		11099	1 cable outlet		11099	
		1 USB I Stecker-Set		11227	1 USB + Plug		11227	
				Breitenkürzung möglich (s. Zubehör)		adjustment of width (see extras)		

Type 6837		B	H	T	w	h	d	PG 1 2 3 4
		135	36,9	32	135	36,9	32	
		Hänger 8 CD Fächer 1 Klappe			hanging unit 8 CD storage compartments 1 flap			
		Zubehör (Aufpreis)		Type	Extras (surcharge)		Type	
		1 Kabeldurchlass		11099	1 cable outlet		11099	
		1 USB I Stecker-Set		11227	1 USB + Plug		11227	
				Breitenkürzung möglich (s. Zubehör)		adjustment of width (see extras)		

Type 6838		B	H	T	w	h	d	PG 1 2 3 4
		180	36,9	32	180	36,9	32	
		Hänger 8 CD Fächer 1 Klappe			hanging unit 8 CD storage compartments 1 flap			
		Zubehör (Aufpreis)		Type	Extras (surcharge)		Type	
		1 Kabeldurchlass		11099	1 cable outlet		11099	
		1 USB I Stecker-Set		11227	1 USB + Plug		11227	
				Breitenkürzung möglich (s. Zubehör)		adjustment of width (see extras)		

*hole line 32 mm: price for two sides

errors excepted · we reserve the right in the name of technical advancement to change material and colour if so required · measurements in cm

Wandregalböden *shelves*



Hinweis:

Bitte sorgen Sie bei den beleuchteten Wandregalböden bauseits für die entsprechende Stromzufuhr.

Falls bauseits keine Unterputzverkabelung vorgesehen ist, liefern wir auf Wunsch bei freihängenden Elementen einen überstreichbaren Kabelkanal mit (s. Zubehör Seite 45)

Advice:

Please ensure where lights are concerned that you have the necessary power connection.

If you do not have the necessary power connection than we can supply you with cable conduit. See page 45.

Type 5542	B	H	T	w	h	d	PG
	60	24	25	60	24	25	1 2 3 4
Wandregalboden inkl. Beleuchtung		shelf incl. light					
1 Wandpaneel		1 panel					
1 Boden inkl. eingelassener LED-Beleuchtung		1 shelf incl. LED lighting					
Der Lichtschalter befindet sich direkt auf dem Wandpaneel.		Light switch is affixed to the wall panel.					

Type 5543	B	H	T	w	h	d	PG
	75	24	25	75	24	25	1 2 3 4
Wandregalboden inkl. Beleuchtung		shelf incl. light					
1 Wandpaneel		1 panel					
1 Boden inkl. eingelassener LED-Beleuchtung		1 shelf incl. LED lighting					
Der Lichtschalter befindet sich direkt auf dem Wandpaneel.		Light switch is affixed to the wall panel.					

Type 5544	B	H	T	w	h	d	PG
	120	24	25	120	24	25	1 2 3 4
Wandregalboden inkl. Beleuchtung		shelf incl. light					
1 Wandpaneel		1 panel					
1 Boden inkl. eingelassener LED-Beleuchtung		1 shelf incl. LED lighting					
Der Lichtschalter befindet sich direkt auf dem Wandpaneel.		Light switch is affixed to the wall panel.					

Type 5545	B	H	T	w	h	d	PG
	135	24	25	135	24	25	1 2 3 4
Wandregalboden inkl. Beleuchtung		shelf incl. light					
1 Wandpaneel		1 panel					
1 Boden inkl. eingelassener LED-Beleuchtung		1 shelf incl. LED lighting					
Der Lichtschalter befindet sich direkt auf dem Wandpaneel.		Light switch is affixed to the wall panel.					

Type 5546	B	H	T	w	h	d	PG
	180	24	25	180	24	25	1 2 3 4
Wandregalboden inkl. Beleuchtung		shelf incl. light					
1 Wandpaneel		1 panel					
1 Boden inkl. eingelassener LED-Beleuchtung		1 shelf incl. LED lighting					
Der Lichtschalter befindet sich direkt auf dem Wandpaneel.		Light switch is affixed to the wall panel.					

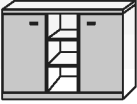
Type 4030		B	H	T	w	h	d	PG
		120	89	40	120	89	40	1
		Sideboard			sideboard			2
		2 Türen			2 doors			3
		2 Einlegeböden			2 shelves			4
		2 Regalböden			2 shelves			
	Zubehör (Aufpreis)	Type		Extras (surcharge)		Type		
	1 Kabeldurchlass	11099		1 cable outlet		11099		
	1 USB I Stecker-Set	11227		1 USB + Plug		11227		
Breiten-, Höhen- und Tiefenkürzung möglich (s. Zubehör)				adjustment of width-, height and depth (see extras)				

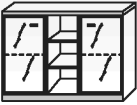
Type 4031		B	H	T	w	h	d	PG
		120	89	40	120	89	40	1
		Sideboard			sideboard			2
		2 Alu-Glasrahmentüren (Klarglas)			2 glass frame doors (clear glass)			3
		2 Glaseinlegeböden, 2 Regalböden			2 glass shelves, 2 shelves			4
	Zubehör (Aufpreis)	Type		Extras (surcharge)		Type		
	LED-Glasbodenbeleuchtung	11140		LED lighting		11140		
	1 Kabeldurchlass	11099		1 cable outlet		11099		
	1 USB I Stecker-Set	11227		1 USB + Plug		11227		
Breiten-, Höhen- und Tiefenkürzung möglich (s. Zubehör)				adjustment of width-, height and depth (see extras)				

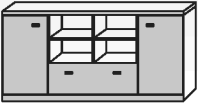
Type 4044		B	H	T	w	h	d	PG
		180	89	40	180	89	40	1
		Sideboard			sideboard			2
		2 Türen			2 doors			3
		2 Einlegeböden			2 shelves			4
		2 Regalböden			2 shelves			
		1 Schubkasten			1 drawer			
	Zubehör (Aufpreis)	Type		Extras (surcharge)		Type		
	1 Kabeldurchlass	11099		1 cable outlet		11099		
	1 USB I Stecker-Set	11227		1 USB + Plug		11227		
Breiten-, Höhen- und Tiefenkürzung möglich (s. Zubehör)				adjustment of width-, height and depth (see extras)				

Type 4330		B	H	T	w	h	d	PG
Tipp: Querbetthöhe		105,9	112,2	40	105,9	112,2	40	1
		Highboard			cupboard			2
		4 Türen			4 doors			3
		1 Einlegeboden			1 shelf			4
	Zubehör (Aufpreis)	Type		Extras (surcharge)		Type		
	1 Kabeldurchlass	11099		1 cable outlet		11099		
	1 USB I Stecker-Set	11227		1 USB + Plug		11227		
Breiten-, Höhen- und Tiefenkürzung möglich (s. Zubehör)				adjustment of width-, height and depth (see extras)				

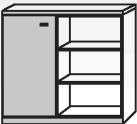
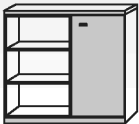
Type 4003-L/R		B	H	T	w	h	d	PG
Tipp: Querbetthöhe		120	112,2	40	120	112,2	40	1
		Highboard			cupboard			2
		1 Tür			1 door			3
		2 Einlegeböden			2 shelves			4
		2 Regalböden			2 shelves			
 	Zubehör (Aufpreis)	Type		Extras (surcharge)		Type		
	1 Kabeldurchlass	11099		1 cable outlet		11099		
	1 USB I Stecker-Set	11227		1 USB + Plug		11227		
Breiten-, Höhen- und Tiefenkürzung möglich (s. Zubehör)				adjustment of width-, height and depth (see extras)				

Type 4337		B	H	T	w	h	d	PG
Tipp: Querbetthöhe		213,4	112,2	40	213,4	112,2	40	1
		Highboard			cupboard			2
		2 Alu-Glasrahmentüren (Klarglas)			2 glass frame doors (clear glass)			3
		4 Glaseinlegeböden, 4 Türen			4 glass shelves, 4 doors			4
	Zubehör (Aufpreis)	Type		Extras (surcharge)		Type		
	LED-Glasbodenbeleuchtung	11145		LED lighting		11145		
	1 Kabeldurchlass	11099		1 cable outlet		11099		
	1 USB I Stecker-Set	11227		1 USB + Plug		11227		
Breiten-, Höhen- und Tiefenkürzung möglich (s. Zubehör)				adjustment of width-, height and depth (see extras)				



Kombinationen mit Stollen lockern auf!

Breiten-, Höhen- und Tiefenkürzungen der Stollen sind kein Problem. Preis s. Zubehör.

Hinweis: Die Aufsatz-Stollen müssen zusätzlich an einer festen Wand, mittels Wandhalterung, verdübelt werden.

Für die übrigen Stollen empfehlen wir die zusätzliche Befestigung zur Stabilisierung. (2 Wandhalterungen pro Stollen sind im Lieferumfang enthalten.)

Combinations with spacers!

Widths, heights and depth can be customised with no problem.

Advice: The spacers must be attached to the wall with fixings supplied with rawl plugs.

We advice you to affix the spacers to stabilise the unit. (Wall fixings per spacer are included with the delivery)

Boden-Stollen



B	H	T
2,8	229,9	33

Boden-Stollen

Type 2550-L Rasterbohrung von rechts
Type 2550-R Rasterbohrung von links
Type 2550-M Rasterbohrung beidseitig

B	H	T
2,8	183,1	33

Boden-Stollen

Type 1555-L Rasterbohrung von rechts
Type 1555-R Rasterbohrung von links
Type 1555-M Rasterbohrung beidseitig

Höhen- und Tiefenkürzung möglich (s. Zubehör)

w	h	d
2,8	229,9	33

bottom-spacer

type 2550-L holed on right side
type 2550-R holed on left side
type 2550-M holed on both sides

w	h	d
2,8	183,1	33

bottom-spacer

type 1555-L holed on right side
type 1555-R holed on left side
type 1555-M holed on both sides

adjustment of height and depth (see extras)

PG

- 1
- 2
- 3
- 4

PG

- 1
- 2
- 3
- 4

Aufsatz-Stollen



B	H	T
2,8	187,7	33

Aufsatz-Stollen für Unterteile

Type 1550-L Rasterbohrung von rechts
Type 1550-R Rasterbohrung von links
Type 1550-M Rasterbohrung beidseitig

B	H	T
2,8	117,7	33

Aufsatz-Stollen für Querbett und Highboard

Type 1545-L Rasterbohrung von rechts
Type 1545-R Rasterbohrung von links
Type 1545-M Rasterbohrung beidseitig

B	H	T
2,8	70,9	33

Aufsatz-Stollen

Type 1544-L Rasterbohrung von rechts
Type 1544-R Rasterbohrung von links
Type 1544-M Rasterbohrung beidseitig

B	H	T
2,8	46,8	33

Aufsatz-Stollen für 183,1 cm hohe Wohn- und Schlafelemente

Type 1540-L Rasterbohrung von rechts
Type 1540-R Rasterbohrung von links
Type 1540-M Rasterbohrung beidseitig

Höhen- und Tiefenkürzung möglich (s. Zubehör)

w	h	d
2,8	187,7	33

spacer for base units

type 1550-L holed on right side
type 1550-R holed on left side
type 1550-M holed on both sides

w	h	d
2,8	117,7	33

spacer for horizontal fold-away bed and cupboard

type 1545-L holed on right side
type 1545-R holed on left side
type 1545-M holed on both sides

w	h	d
2,8	70,9	33

spacer

type 1544-L holed on right side
type 1544-R holed on left side
type 1544-M holed on both sides

w	h	d
2,8	46,8	33

spacer for 183,1 cm living- and sleeping elements

type 1540-L holed on right side
type 1540-R holed on left side
type 1540-M holed on both sides

adjustment of height and depth (see extras)

PG

- 1
- 2
- 3
- 4

PG

- 1
- 2
- 3
- 4

PG

- 1
- 2
- 3
- 4

PG

- 1
- 2
- 3
- 4

Type 2555



B	H	T
2,8	42,6	26,5

Stollenausgleich für Unterteile

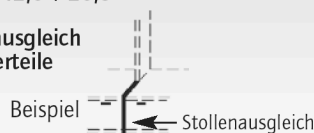

Tiefenkürzung möglich (s. Zubehör)

w	h	d
2,8	42,6	26,5

equalizing spacer



adjustment of depth (see extras)

PG

- 1
- 2
- 3
- 4

	PG 1	PG 2	PG 3	PG 4
Korpus	weiß Dekor	weiß Dekor	furniert geölt	furniert geölt
Front	weiß lackiert	furniert geölt/Hochglanz/Lack matt	weiß lackiert	furniert geölt/Hochglanz/Lack matt

Armadi

Type 5570	B	H	T	w	h	d	PG
	30	8,8	32	30	8,8	32	
	Sockelboden für das Stollensystem			base section for spacers			1
							2
							3
							4
	Breiten- und Tiefenkürzung möglich (s. Zubehör)			adjustment of width and depth (see extras)			
							

Type 5571	B	H	T	w	h	d	PG
	45	8,8	32	45	8,8	32	
	Sockelboden für das Stollensystem			base section for spacers			1
							2
							3
							4
	Breiten- und Tiefenkürzung möglich (s. Zubehör)			adjustment of width and depth (see extras)			
							

Type 5572	B	H	T	w	h	d	PG
	60	8,8	32	60	8,8	32	
	Sockelboden für das Stollensystem			base section for spacers			1
							2
							3
							4
	Breiten- und Tiefenkürzung möglich (s. Zubehör)			adjustment of width and depth (see extras)			
							

Type 5573	B	H	T	w	h	d	PG
	90	8,8	32	90	8,8	32	
	Sockelboden für das Stollensystem			base section for spacers			1
							2
							3
							4
	Breiten- und Tiefenkürzung möglich (s. Zubehör)			adjustment of width and depth (see extras)			
							

Type 5560	B	H	T	w	h	d	PG
	30	2,8	32	30	2,8	32	
	Stollen-Regalböden			spacer shelves			1
							2
							3
							4
	Breiten- und Tiefenkürzung möglich (s. Zubehör)			adjustment of width and depth (see extras)			
							

Type 5561	B	H	T	w	h	d	PG
	45	2,8	32	45	2,8	32	
	Stollen-Regalböden			spacer shelves			1
							2
							3
							4
	Breiten- und Tiefenkürzung möglich (s. Zubehör)			adjustment of width and depth (see extras)			
							

Stollensystem (Regalböden) und Vorzugskombination *spacers (shelves) and special offer*

Type 5562	B	H	T	w	h	d	PG
	60	2,8	32	60	2,8	32	1
	Stollen-Regalböden			spacer shelves			2
	Breiten- und Tiefenkürzung möglich (s. Zubehör)			adjustment of width and depth (see extras)			3
							4

Type 5563	B	H	T	w	h	d	PG
	90	2,8	32	90	2,8	32	1
	Stollen-Regalböden			spacer shelves			2
	Breiten- und Tiefenkürzung möglich (s. Zubehör)			adjustment of width and depth (see extras)			3
							4



02.170-L



02.170-R

Kombination zum Vorzugspreis

***Ausführung:**
Stollen, Sockel- und Regalböden:
Furniert geölt

Querbett:
Korpus: weiß Dekor
Front: weiß lackiert

B	H	T
282	229,9	40 (127)

Regalkombination mit einem Raumsparquerbett

bestehend aus:
3 Bodenstollen
3 Querbettstollen
2 Sockelböden
21 Regalböden
1 Querbett (ohne Zubehör)

Bettbeschreibung und Bettzubehör
finden Sie auf Seite 25

Bestellen Sie die Vorzugs-
kombinationsnummer

02.170 links oder 02.170 rechts

Sicherheitshinweis:

Raumsparbetten müssen immer an einer
festen Wand verdrübelt werden. Die Betten
dürfen ungesichert nicht ausgeklappt
werden.

special price for combination

***Finish:**
spacers, plinth and shelves:
veneered

horizontal bed
carcass: white melamine
front: white laquered

w	h	d
282	229,9	40 (127)

shelve-combination with a horizontal fold-away bed

made up of:
3 bottom spacers
3 spacers for horizontal fold away beds
2 base sections
21 shelves
1 horizontal fold away bed

For description and bed extras
see page 25

When ordering this combination please
use order number as follows:

02.170 left or 02.170 right

Special note

For safety reasons space saving
fold-away beds must be affixed to a
firm wall preferably an outside wall.
Ensure the bed is secured before opening.

Preis für Aus-
führung wie
beschrieben

special price for
combination

Zubehör *extras*

	LED-Bettbeleuchtung <i>LED-lighting for bed</i>	Type
	für Komfort-Raumspartbetten <i>for space saving fold-away beds</i>	11163 11164
	für Raumspart-Querbetten <i>for space saving horizontal fold-away beds</i>	11101-L/R

	Zusätzlicher Einlegeboden (Dekor) für Kleiderschränke 60 cm tief Passend für das Kleiderschranks- außenmaß:	Type
	<i>additional shelf (melamine)</i> <i>for wardrobes sizes with a depth</i> <i>of 60 cm:</i>	
	45 cm 60 cm 90 cm	4584 4588 4585

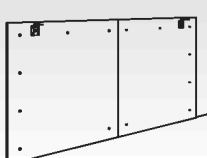
	Bettbefestigungs-Set für Leicht- bauwände	Type
	<ul style="list-style-type: none"> • melaminharzbeschichtete Span- platte(n) in Korpusfarbe inkl. Spreizdübel, Holzdübel und Bett- winkelbefestigungsschrauben • 19 mm stark 	
	assembly set for light weight construction walls <ul style="list-style-type: none"> • <i>chipboard melamine resin coated</i> <i>in carcass color incl. expansion</i> <i>anchors, dowels and screws for</i> <i>bedbrackets</i> • 19 mm strong 	

Für Bett: 1400/1420/2400/2420/ 4480/4481/4482/4490	11296
1440/1455/1458/1460/ 2440/2455/2458/2460	11297

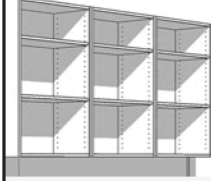
	Seiten innen mit durchgehender Lochreihe (32er-Raster) – bei Bestellung bitte angeben – Preis pro Type	Type
	<i>cabinet sides with 32 mm hole line</i> – <i>please specify when ordering</i> – <i>price per type</i>	00001

	Innenspiegel für Kleiderschränkbreite:	Type					
	<i>inside door mirror</i> <i>for wardrobes widths:</i>						
	<table border="0"> <tr> <td>24,5 x 130 cm</td> <td>45 cm</td> <td>11254</td> </tr> <tr> <td>29,5 x 130 cm</td> <td>60 cm</td> <td>11250</td> </tr> </table>	24,5 x 130 cm	45 cm	11254	29,5 x 130 cm	60 cm	11250
24,5 x 130 cm	45 cm	11254					
29,5 x 130 cm	60 cm	11250					

Hinweis: werkseitig montiert (bei 2-türigen
Kleiderschränken in der linken Tür)

Note: fixed on lefthand door in 2 door wardrobes

	LED-Innenschrank-Beleuchtung (0,5 W) inkl. Montagematerial und USB- Ladekabel	Type
	<ul style="list-style-type: none"> • mit Bewegungsmelder beim Öffnen von Türen • Betriebszeit ca. 9 Stunden/Ladezeit ca. 3 Stunden • Lithium Akku • Ladezyklen ca. 800–1000 • Licht schaltet nach ca. 20 Sekunden der letzten Bewegung aus • Maße ca. 10,2 x 8,5 x 1 cm / 6 LED Leuchten 	11169
	LED-lighting for cupboards inside (0,5 W) <i>incl. assembly set and USB charging cable</i> <ul style="list-style-type: none"> • <i>incl. motion detector</i> • <i>Power on time approx. 9h / charge time 3h</i> • <i>storage battery</i> • <i>load cycle about 800–1000</i> • <i>the light turns off after 20 seconds</i> • <i>measurements approx. 10.2 x 8.5 x 1 cm / 6 LED lamps</i> 	

	Innenschubkästen für Kleiderschränke	
	<ul style="list-style-type: none"> • 2 Schubkästen ohne Griff • in allen Dekorvarianten möglich (kein Hochglanz, kein Furnier) • Schubkästen inkl. Soft-shut-Technik • Vollauszüge 	
	drawers for wardrobe inside <ul style="list-style-type: none"> • <i>2 drawers without handle</i> • <i>available only in melamine (no highgloss, no veneer)</i> • <i>drawers incl. Soft-shut</i> • <i>all drawers pull out to their full potential</i> 	

Breite Kleiderschrank width wardrobe	Type Kleiderschrank wardrobe type	Type
45 cm	1332-L/R 2332-L/R	5880
60 cm	1334-L/R 2334-L/R	5882
90 cm	1340 2340	5884

	1 LED-Spot 2 LED-Spots	Type
		11111 11112
	inkl. Trafo, Fußschalter und entsprechenden Zuleitungen.	

*Lighting for display elements are LED-spots inclusive of
transformer and power cable.*

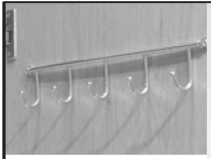
	Hakenleiste mit 5 Haken links und rechts verwendbar	Type
	<i>hangers</i> <i>5 hooks</i> <i>can be used wither</i> <i>(left or right fixing)</i>	11224

LED-Glasbodenbeleuchtung <i>hidden LED-lighting for glass shelves</i>		Type
	Außenmaß Vitrine <i>outside measurement display cabinet</i>	Anzahl Glasböden <i>number of glass shelves</i>
45 cm	2	11140
45 cm	3	11143
45 cm	4	11145
60 cm	2	11150
60 cm	3	11149
60 cm	4	11154
90 cm	2	11141
90 cm	3	11144
120 cm	2	11141

zusätzlicher Einlegeboden (Dekor) für Wohnelemente 40 cm tief passend für das Wohnelement- außenmaß: <i>additional shelves (melamine) for units with a depth of 40 cm:</i>		Type
45 cm	4582	
50 cm	4581	
60 cm	4587	
90 cm	4583	
105 cm	4574	
120 cm	4589	

Breiten- und Tiefenkürzung möglich
adjustment of width- and depth

Kabeldurchlass <i>cabl outlet</i>		Type
		11099

USB/Stecker-Set <i>USB+Plug</i>		Type
		11227

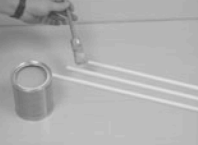
streichfähiger Kabelkanal bestehend aus 3 x 1 lfm ausgerüstet mit doppelseitigem Kleband		Type
		11960

*cable conduit
is made up to:
3 x 1 m lengths
fitted with double sided sticky tape*

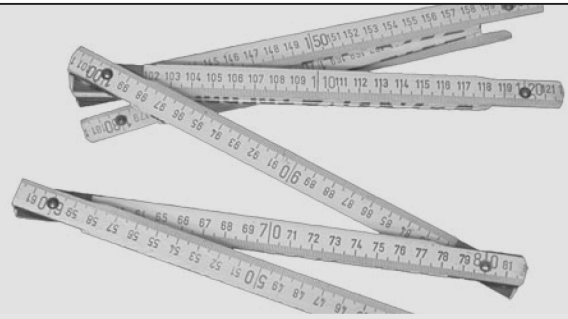

SONDERANFERTIGUNGEN? KEIN PROBLEM!

Die gängigsten Sonderanfertigungen, wie z. B. Breiten-, Höhen- und Tiefenkürzungen entnehmen Sie bitte der Typenübersicht. Die Aufpreise für die gekennzeichneten Typen lauten:

Breitenkürzung	+ 30 %
Höhenkürzung	+ 30 %
Tiefenkürzung	+ 30 %

Bitte beachten Sie:

Typen mit Schubkästen sind in der Tiefe maximal bis 30 cm kürzbar. Bei mehrspaltigen Typen geben Sie bitte bei der Breitenkürzung die jeweilige Seite an.

Natürlich sind auch weitere individuelle Sonderanfertigungen möglich. Leider können wir nicht alle möglichen Varianten an dieser Stelle abbilden – daher rufen Sie uns einfach an.

Alles ist möglich – geht nicht gibt's nicht!
Mit Qualität aus deutschen Werkstätten.

SPECIAL REQUEST! NO PROBLEM!

<i>adjustment to the width</i>	+ 30 %
<i>adjustment of height</i>	+ 30 %
<i>adjustment to the depth</i>	+ 30 %

Please note:

Types with drawers can be maximum shortened up to 30 cm in depth. If you chose a type with several columns please let us know which side you wish to be shortened.

Regarding the individual adaptability of elements and tailor-made items, just give us a call. It is a pleasure for us to assist you in your individual planning and we can inform you about further possibilities and the prices.

Anything is possible!
Furniture quality from Germany.

Pflegeset „Proterra“ bestehend aus:		Type
	2 Mirofasertüchern 250 ml Reiniger 250 ml Flüssigwachs 1 Pflegeanleitung	11967

*cleaning set „Proterra“ made up of:
2 cleaning tissues
250 ml of cleaning fluid
250 ml of soft wax
1 cleaning instruction*

ARMADI – QUALITÄT BIS INS KLEINSTE DETAIL

ARMADI – QUALITY DOWN TO THE SMALLEST DETAIL



Alu-Glasrahmentüren (silberfarbig) ESG-Sicherheitsglas in Klargasausführung.

Aluminium door frames silver colored ESG safety glass in clear glass.

**Sonderanfertigungen
individuell möglich**

special requests possible



Scharniere z. T. inklusive Dämpfer für geräuscharmes Schließen der Türen

door hinges partially incl. absorber in order to shut the doors noise free.

**MÖBEL MIT KLASSE
AUS DEUTSCHLAND**

**FURNITURE QUALITY
FROM GERMANY**



stabiler Schichtholzrahmen mit hochwertigen Federholzleisten und integrierter Kopfteilverstellung
adjustable sprung slatted base on a solid frame. Each slat fitted into its own individual rubber holder. Adjustable headrest.



Werkzeuglos abnehmbare Front (Transporterleichterung)
with demountable (without tools) front



Schubkästen mit gedämpftem Selbsteinzug und Vollauszug
drawers with an automatic pull-in device with brakes

**geringe
ausgeklappte Tiefe**

using a minimum of space

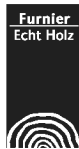

**5 JAHRE
Garantie***

*gem. bes. Garantieerklärung

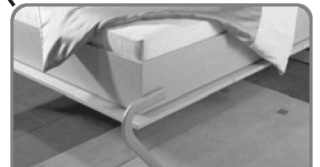

Komfort-Liegeflächenhöhe ca. 55 cm
sleeping height approx. 55 cm

